

KİTAP KATALOĞU

kış kitap kataloğu

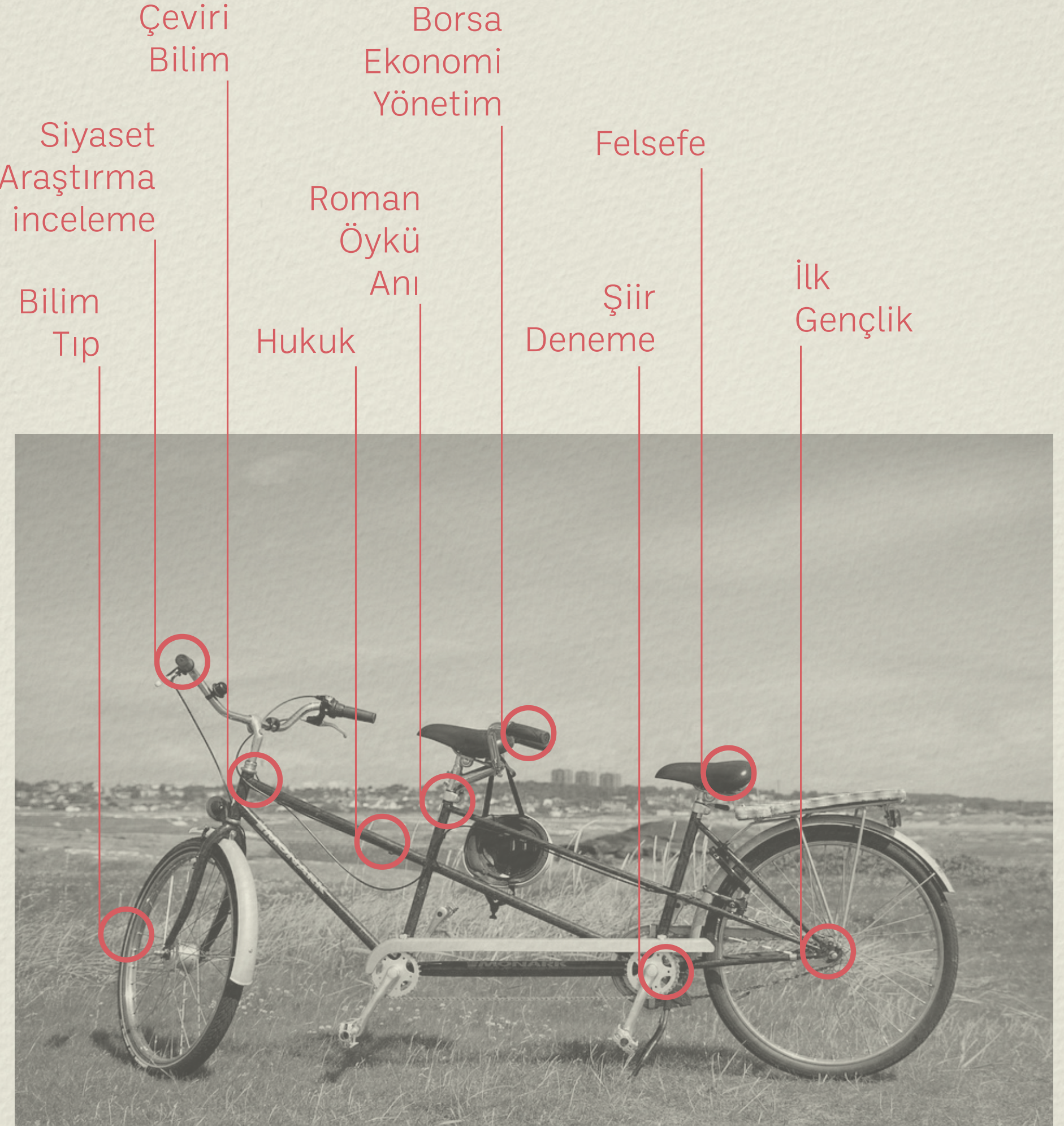

Okurla buluşma noktası



1992 yılında Canan ve Hakan Feyyat tarafından kurulan Scala Yayıncılık yönetim, finans, yatırım ve uluslararası piyasalara ilişkin güçlü listesiyle büyüdü. İlk kitabı Borsa'da Tek Başına (Peter Lynch) ile yayın dünyasında büyük ilgi gördü ve satış listelerine Orhan Pamuk'un Yeni Hayat kitabından sonra ikinci sıradan girdi. Onu Edvin Lefevre'nin kaleme aldığı 95 yıllık borsa klasiği Bir Borsa Spekülatörünün Anıları izledi. Scala zaman içinde yatırım klasiklerinin yanı sıra edebiyat, tarih, şiir, bilim ve ilk gençlik kitaplarıyla alanlarını genişletti. Kuruluşunun 10. yılında dağıtım altyapısını kurarak bir yayıncılık ve dağıtım şirketi olarak yeniden yapılandı.

İnternet teknolojisinin yayıncılık sektörünün geleceğini yeniden biçimlendireceğini ve hayal bile edilemeyecek boyutlar kazandıracağını öngören Scala Yayıncılık, yeni binyıla girerken Türkiye'nin ilk internet kitapçılarından biri olan www.scala.com.tr'yi hayata geçirdi. Scala Yayıncılık tarafından yayınlanan kitaplar, www.scala.com.tr ve www.scalakitapci.com'un aksamadan yürüyen teknolojik altyapısı, Scala okurlarının ve yazarlarının katkılarıyla giderek ivme kazandı.

Bütün bu süreç içinde Scala Yayıncılık kurucularının bir hayali vardı: Taştan, tuğladan bir mekânda, geleneksel bir kitapçıda okurlarını ve yazarlarını biraraya getirebilmek. Bu hayal 2007 yılında gerçekleşti. Eski ve yeni adlarıyla, Hazzopulo Pasajı ve Danışman Geçidi olarak bilinen eski Ceneviz avlusunda açılan Scala Kitapçı, yolu Beyoğlu'ndan geçen tüm kitap okurlarının sık sık uğramayı sevdiği bir buluşma noktası haline geldi. Namık Kemal'in Vatan yahut Silistre'yi yazdığı, Jön Türklerin toplanma mekânı olan 1870 tarihinde kurulmuş bu tarihi avluyu geleceğe taşımak Scala Kitapçı'nın sosyal sorumluluğu oldu.

Bu arada Scala'nın internetteki yüzünü yenilemenin ve yelpazesini genişletmenin zamanı

gelmişti. Scala Yayıncılık kuruluşunun 20. yılında internetteki kitapçısı scalakitapci.com'u Hollandalı partnerleriyle dünyanın en önde gelen teknolojiyle yeniden yapılandırdı. scalakitapci.com yalnızca bir kitap satış noktası değil, okurlar ve yazarlar için bir buluşma platformu, bilgi ve kültür merkezi olmak hedefiyle yola çıktı.

2020 yılının ortalarına gelindiğinde ise Scala güçlü listesiyle Onur Topaç'ın dikkatini çekti. Onur Topaç'ın Scala'nın değerlemesiyle ilgilenmesi üzerine INVEO Yatırım Holding Scala Yayıncılık'ın hisselerinin yarısına ortak oldu. Bu süreçte dijital dönüşümünü de tamamlayan Novel Scala'nın yönetim kuruluna, INVEO'nun yatırımlarıyla birlikte kurucumuz Hakan Feyyat'ın yanı sıra Gökhan Tosun ve Halim Çun da katıldılar.

30. yılını kutlayan, uluslararası yayınevi statüsüne sahip Scala Yayıncılık, şimdi artık bölgesel ve küresel bir oyuncu olma yolunda hızlı ve emin adımlarla ilerliyor.

Scala Kitap Kulübü

Scala Kitap Kulübünü kurarak verimli bir iletişim ağı oluşturan Scala Yayıncılık, halen 100.000'e yakın üyesine e-bültenler aracılığıyla yayınları hakkında bilgi veriyor. Scala Kitapçı'ya üye olarak bu hizmetimizden yararlanabilir; kitaplarımıza indirimli fiyatlarla online ulaşabilirsiniz. Sosyal medya hesaplarımızdan bizleri takip ederek tüm yeniliklerden anında haberdar olabilirsiniz. Scala Kitapçı'yı ziyaret etmek isteyen okurlarımız da scalakitapci.com internet sitemiz üzerinden "Tıkla ve Gel/Al" uygulamasıyla kitaplarını kitabevimizden teslim alabilir, Scala bahçesinde kahvelerini yudumlarırken kitapları eşliğinde Beyoğlu'da soluklanabilirler.



www.scalakitapci.com

“aklınzdaki kitap yanınızda”



Halkın Savcısı Mehmet Feyyat

Kütüphanesi

Kitap gönderimleri için teslimat adresi

HALKIN SAVCISI MEHMET FEYYAT KÜTÜPHANESİ

Necat Kaçmaz

Gevaş Gençlik Hizmetleri Spor İlçe Müdürlüğü
Karşıyaka Mah. 100. Yıl Cad. GEVAŞ - VAN

Bilgi için - Hakan Feyyat 0532 343 20 01

0212 251 51 26 hakan@scalakitapci.com

SCALA KİTAPÇI

İstiklal Cad. Han Geçidi Sok. No: 116 / 3B Hazzo Pulo Pasajı
Galatasaray Beyoğlu / İstanbul

MERKEZ DEPO

Alemdar Mah. Alayköşkü Caddesi, Zeynep Sultan Cami Sokak,
No: 4 Güldere Han Cağaloğlu Fatih/İstanbul
Tel: +90 212 706 75 70 • +90 212 251 51 26 • +90 212 245 28 43

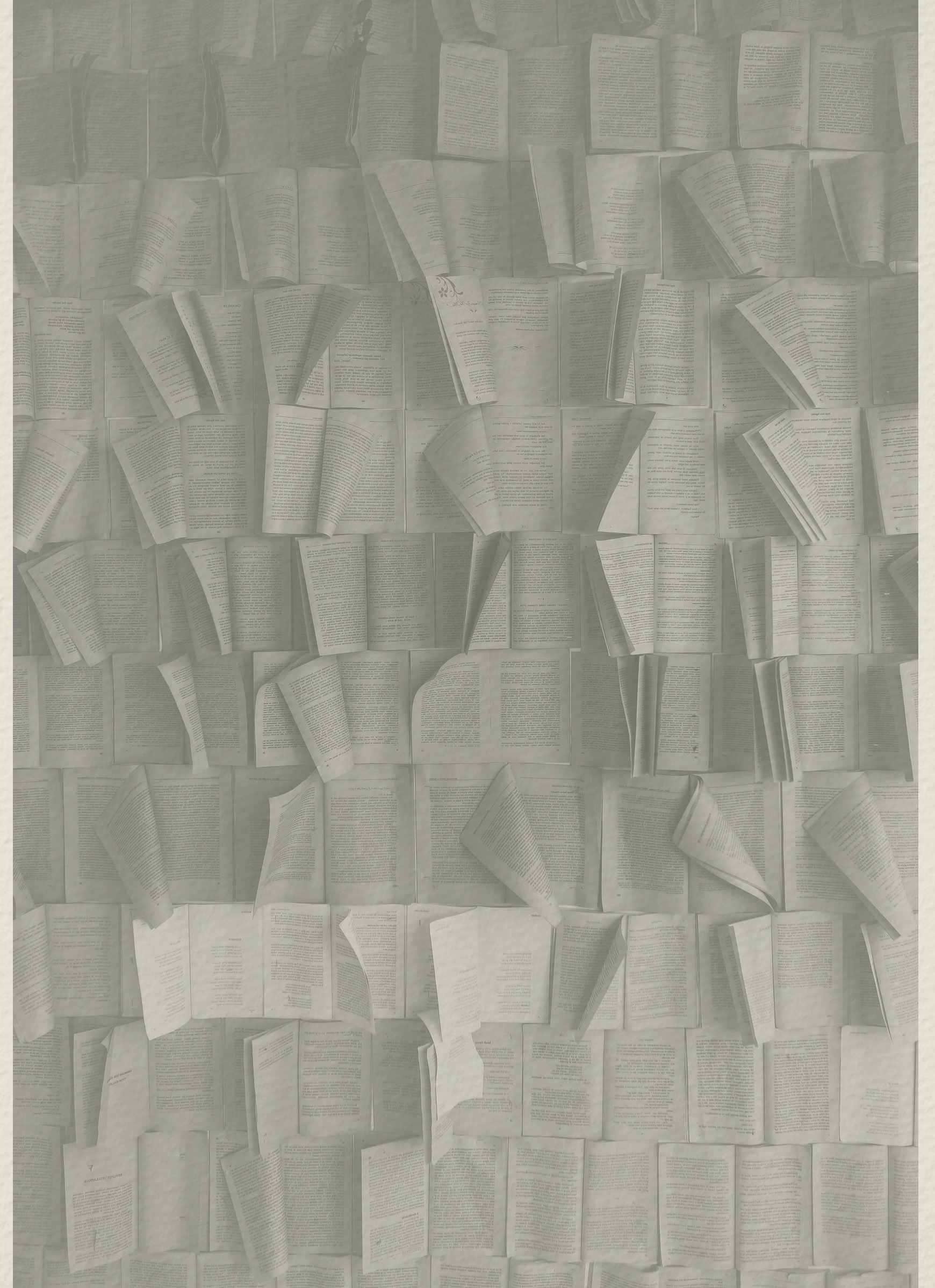

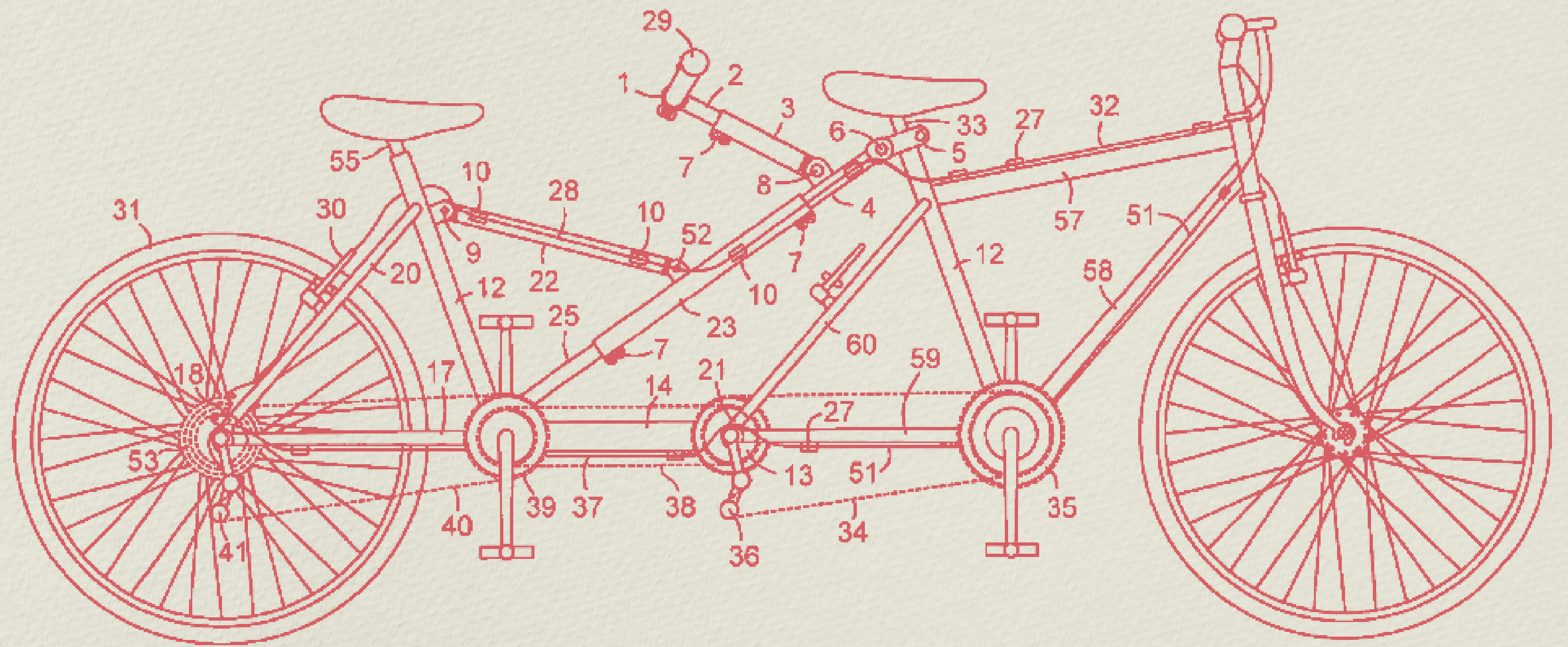



Borsa - Ekonomi - Yönetim



Dijital varlık Devrimi

Blokzincir, Finansı Nasıl Merkeziyetsizleştiriyor ve Wall Street'i Nasıl Değiştiriyor?

Blokzincir, Finansı Nasıl Merkeziyetsizleştiriyor ve Wall Street'i Nasıl Değiştiriyor?

“Alex Tapscott bizi; dijital varlıkların parayı dönüştürdüğü, finansal piyasaları yeniden tasarladığı ve merkez bankaları dâhil önde gelen kurumları bozduğu finansın sınırlarına götürüyor. Dijital Varlık Devrimi, finans ve iş dünyasının tüm liderleri için bir uyandırma alarmı konumunda.”

—Hon. J. Christopher Giancarlo,
ABD Commodity Futures Trading
Commission Eski Başkanı ve Digital Dolar
Project Kurucu Ortağı

“Piyasalarda, özellikle de dijital varlıkların hızlı ve sürekli evrilen dünyasında başarılı bir trader olmak için kendi araştırmanızı yapmalısınız. İster yolculuğunuza yeni başlıyor ister piyasada deneyimli bir katılımcı olun, Dijital Varlık Devrimi okuma listenizde olmalı. Alex Tapscott'un son kitabı, dijital varlık ekosistemi üzerine orijinal içgörülerle dolu ve gittiğimiz yolun nereye çıktığına dair ilerici tahminler barındırıyor.”

—Scott Melker,
The Wolf of All Streets Podcast Sunucusu

“Dijital Varlık Devrimi, Web3 ile dijital varlıkların mevcut yenilikçi teknoloji ve ekonomik ilerleme çağına güç sağlamakla ilişkili rollerini açıklayarak inanılmaz niteliklerdeki potansiyellerini gözler önüne seriyor. Bilhassa dijital varlıkların sınıflandırılmaları, seyri ve evrimi, bu süratli endüstriyi nüanslarının ya da bağlamında gerçekleşenlerin öneminden feragat

etmeksizin anlaşılabilir bir çerçeveye oturtuyor. Kesinlikle okunması gerek!”

—Sandeep Nailwal,
Polygon Technology Kurucu Ortağı

“Zamanımızın en devrimsel finansal yeniliklerinin temellerini ve hassas noktalarını kavramak adına Alex Tapscott'un Dijital Varlık Devrimi'nden daha iyi bir rehber yok. Kişisel ve küresel finansın hem geleceğini anlamak hem de bu geleceğe yatırım yapmak isteyenler için aydınlatıcı ve öğretici bir eser.”

—Perianne Boring,
Chamber of Digital Commerce (Dijital Ticaret Odası) Kurucusu ve Başkanı

Alex Tapscott

ISBN: 9786256478138

Çevirme: Mehmet
Coşkun Panayırıcı -
Alperen Tekin

Türkçe: 248 Sayfa

Alex Tapscott

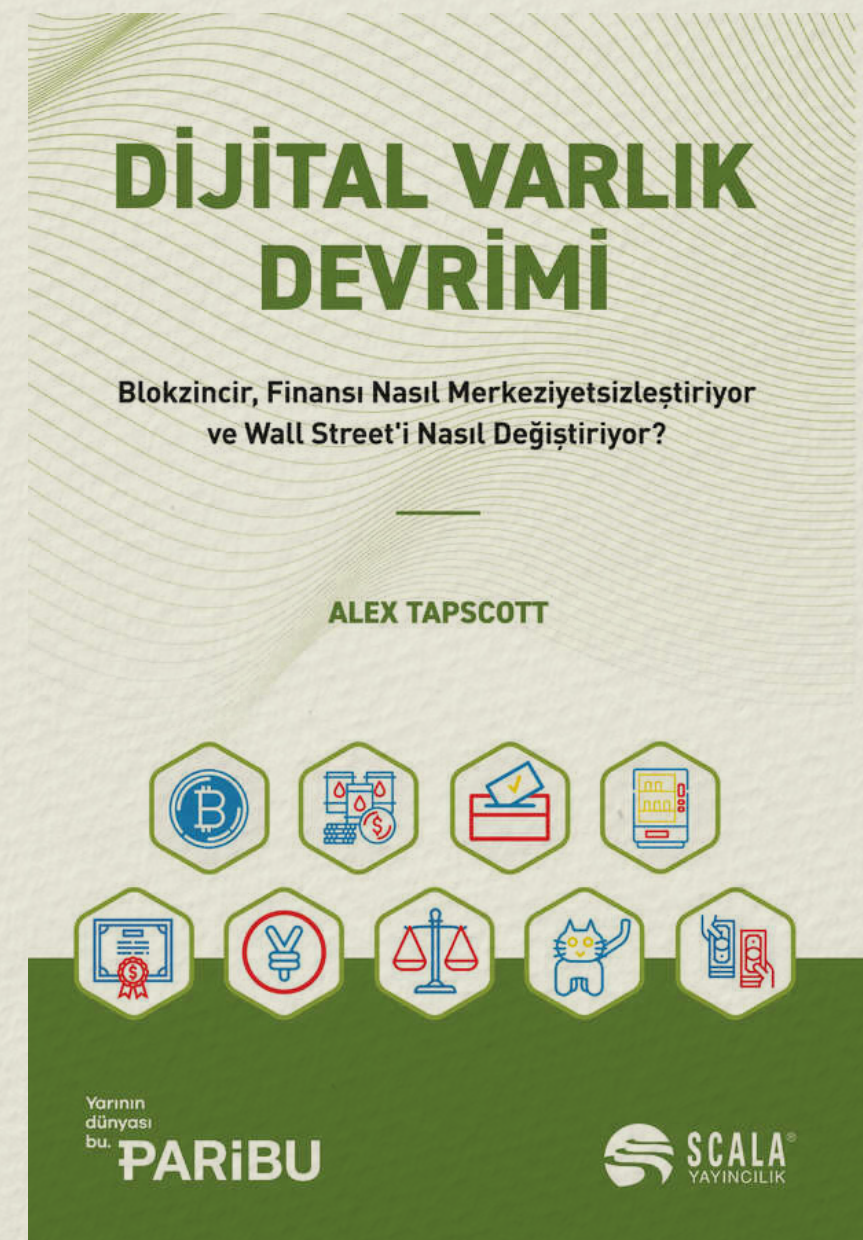



Alex Topscott

WEB3

İnternetin Bir Sonraki Ekonomik ve Kültürel Sınırının Haritasını Çıkarmak

“Web3, internetin bir sonraki neslinin, daha iyi bir şehir ve gelecek inşa etmemize Haritasını Çıkarmak nasıl yardımcı olabileceğini anlamak isteyen herkes adına okunması gereken harika ve güncel bir kitap.”

- Francis Suarez, Miami Belediye Başkanı

“Tapscott’un yeni kitabı, kripto ağlarının, para ve finansal hizmetler ötesindeki şeyleri nasıl değiştireceğini net ve öngörülü bir şekilde anlatıyor. Çok sayıda sektörü sıfırdan inşa edecekler. Liderler bu yeniliği anlamalı, yoksa geride kalırlar.”

- Kristin Smith, Blockchain Association (Blokzincir Derneği) CEO’su

“Üretici yapay zekâ, metaverse ve blokzincirin bir sonraki neslinin yükselişiyle birlikte, Web3, yeni bir refah çağına girmek için yenilikçilerin iş dünyasını ve küresel ekonomiyi inşa edebilecekleri çığır açan bir platform hâline geldi. Bu fevkalâde kitap da bunu nasıl yapacağını anlatıyor.”

- Klaus Schwab, Dünya Ekonomik Forumu Genel Başkanı

“Tapscott, Web3’ün etkisini ayrıntılarıyla anlatma konusunda harika bir iş çıkarıyor. Blokzincir teknolojisinin önde gelen sesleri ve düşünürlerinden birinin yazdığı bu kitap hem dijital hem fiziksel kütüphanelerin olmazsa olmazı.”

- Angie Lau, Forkast Labs Baş Editörü ve Eş CEO’su

“Alex Tapscott, beklediğimiz kitabı yazdı.”

Web3; iş dünyası liderleri, politika yapımcılar, vatandaşlar ve ekonomik özgürlük ile ticaretin geleceğini önemseyen herkes için internetin bir sonraki çağına dair önemli bir rehber.”

- J. Christopher Giancarlo, ABD Vadeli Emtia İşlemleri Komisyonu Eski Başkanı

Alex Topscott

ISBN: 9786256478435

Çevirme: Mehmet Coşkun Panayırıcı - Alperen Tekin

Türkçe: 256 Sayfa

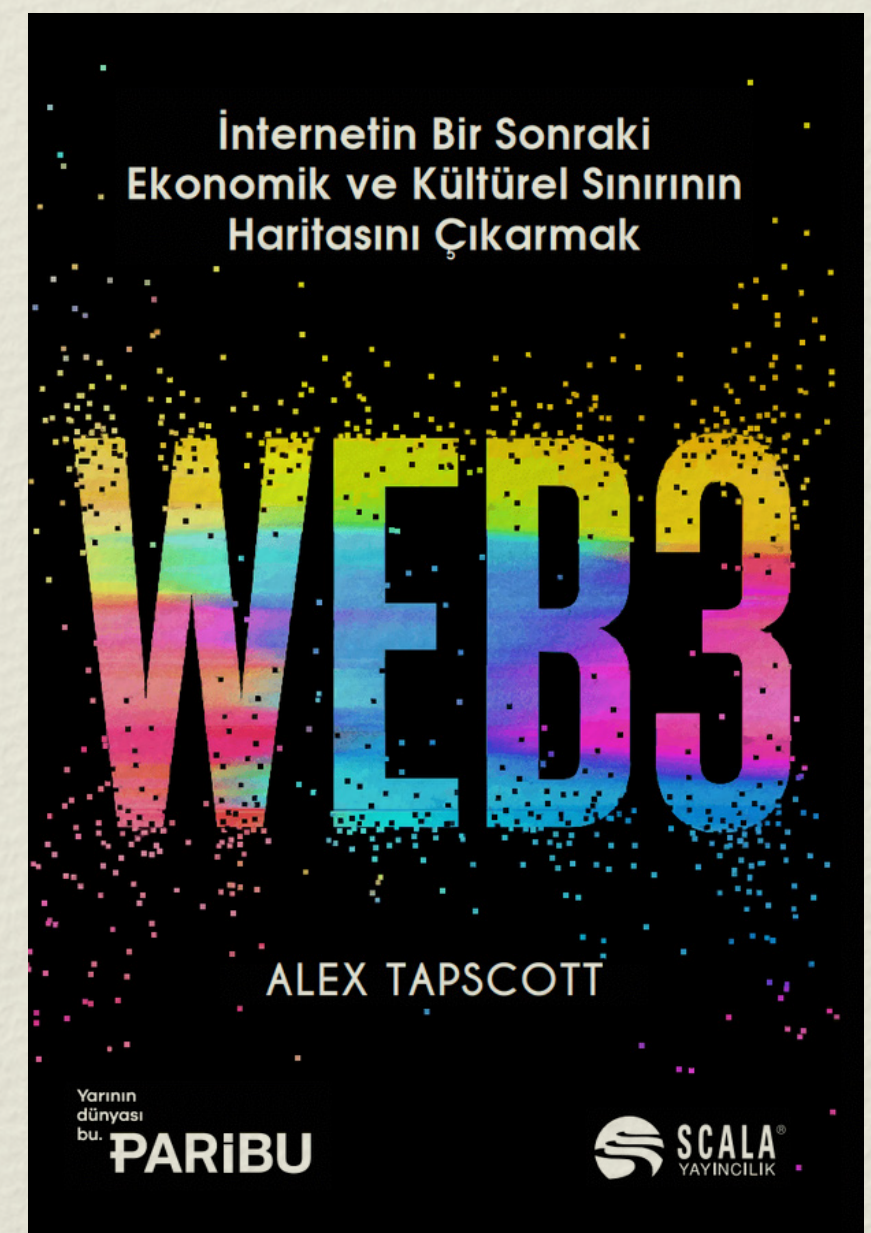

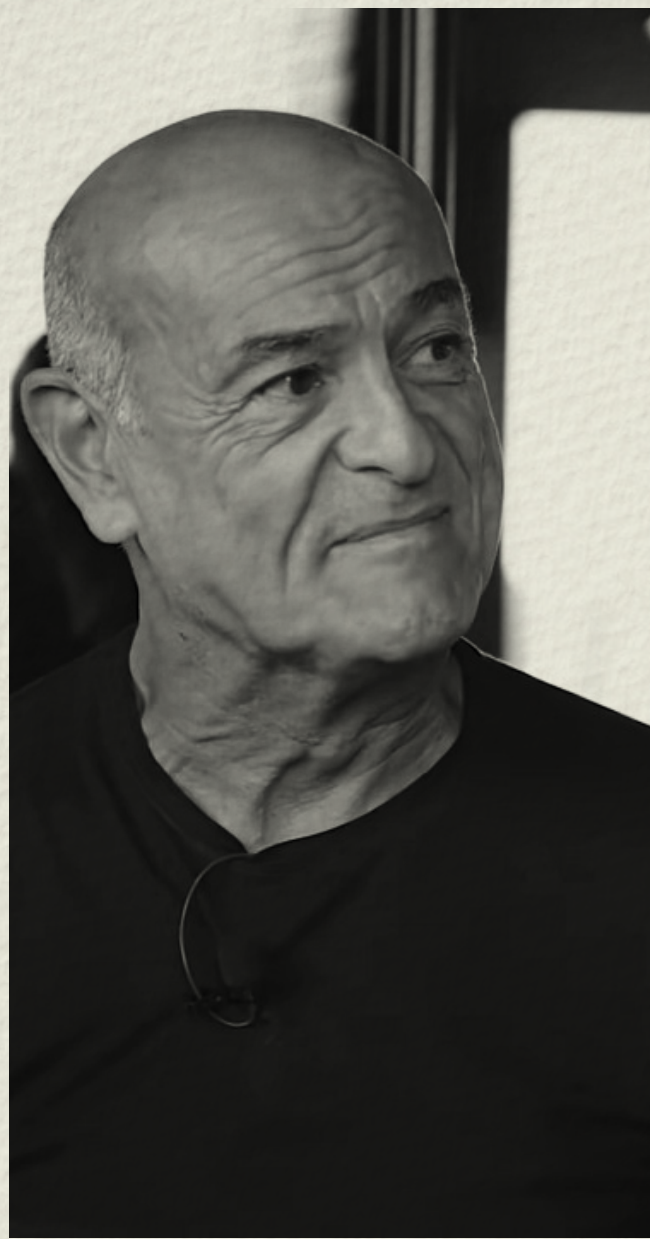

Deli İşi¹

Değerlerle Yolculuk

Tabelalar asılmadan, makinalar çalışmadan, kapılar henüz açılmadan tamamladık ilk eserimizi. Kalbimiz ve beynimiz arasında bir köprü kurduk. 1987 yılı idi.

O gün üç kişiydik, bugün çokuz...
“DELİ İŞİ” dedi herkes;

Ve şimdi değerlerimizle yürüdüğümüz Fibrobeton yolculuğumuzu sizlerle paylaşma zamanı. “İlham olması dileğimizle...”

Bu satırlarda çocukluk yıllarında başladığı iş yaşamındaki heyecanını ve şevkini bir an bile kaybetmeyen Dünder Yetişener ve çalışma arkadaşlarının inandıkları değerlerden taviz vermeden, dünyanın zirvesine giden başarılı yolculuğunu, Fibrobeton’un öyküsünü

Perşembe'nin Gelişi²

Ekonomi ve finans bilimi hiç de sanıldığı gibi kasvetli değil. Aksine, içinde dünyanın en komik cilvelerini, saçmalıklarını, tuhaf insan davranışlarını, becerisizliklerini ve kışkırtıcı, gıdıklayıcı, düşündürücü leziz hikâyeleri barındırıyor.

Ali Perşembe'nin; muz cumhuriyetlerinin bol yıldızlı apoletlerinden duvara çarpmış finansal deneylere, şarlatanların abidik gubidiklerinden siyasi liderlerin sınıfta kalışlarına, piyasaların aşırılıklarından milyarderlerin banka hesaplarına, sanatın güzelliklerinden tarihin derinliklerine giden evrene kadar, bin bir birbirinin içine girmiş olayı 2010 yılından beri kendine has ve türünün tek örneği tarzı ile yazıp oynadığı, dans ettiği, güldüğü, ağladığı ama en önemlisi eğlendirirken düşündürdüğü ve aydınlattığı “Perşembe'nin Gelişi” 50 adet enfes bölümü ile bu kitabın sayfalarında.

Bitmesini istemeyeceğiniz bir hazine...

1



Ali Perşembe

ISBN: 9786258177589

Türkçe: 208 Sayfa

2



Ali Perşembe

ISBN: 9786256478305

Türkçe: 316 Sayfa



Mükemmel Portföy Peşinde

Yatırım Yapma Biçimimizi Şekillendiren Öncülerin Öyküleri, Söyledikleri ve Temel Sezgileri

Alanındaki en parlak beyinleri inceleyen bu finans kitabı, yatırıma bilimsel yaklaşımın gücünü ve sınırlamalarını ele alıyor.

Daniel Rasmussen / The Wall Street Journal

Finans Profesörleri Andrew Lo (MIT) ve Stephen Foerster (University of Western Ontario), Mükemmel Portföy Peşinde adlı kitabı yayınladılar. Kitap, modern yatırım teorisi ve uygulamalarının gelişimine tarihsel bir bakış açısı sunuyor. Eğer bu sizin ilgi alanınıza giriyorsa, şiddetle tavsiye ederim! Kitabın yapısı basit. Yazarlar, modern yatırım teorisi ve pratiğinin önde gelen 10 öncüsünün yaşamlarını ve katkılarını araştırıyor.

Rick Miller / Forbes

Bu kitabın giriş ve kapanış bölümleri arasında, finansın 10 ünlü süper yıldızının her birine kendi bölümleri ayrılmış: Harry Markowitz ve portföy seçimi, William Sharpe ve sermaye varlıklarını fiyatlandırma modeli (CAPM), Eugene Fama ve etkin piyasalar, John Bogle ve endeks yatırımı, Myron Scholes ve opsiyon fiyatlandırması, Robert C. Merton ve opsiyon fiyatlandırması, Martin Leibowitz ve tahvil piyasası; Robert Shiller ve piyasa irrasyonelliği, Charles Ellis ve yatırım endeksi fonları ve Jeremy Siegel ve reel hisse senedi getirilerinin uzun dönem istikrarı.

Warren D. Miller / CPA & CFA, Oklahoma Üniversitesi BBA & MBA

Mükemmel Portföy Peşinde kitabının yazarları şu sonuca varıyor: "Mükemmel portföy arayışı finansal özgürlüğün temelidir - finansal hedeflerinize ulaşma özgürlüğü ve bunun getirebileceği tüm mutluluklar." Bazıları için bu, bir endeks fonuna sahip olmakla elde edilebilir. Diğerleri içinse, uzun vadede kendini kanıtlamış şirketlerden oluşan bir portföye sahip olmak başarıya giden yol olacaktır.

Biff Matthews / Toronto - Longview Asset Management Başkanı

Ivey Business School'da Finans Profesörü Steve Foerster ve Andrew Lo (MIT), Mükemmel Portföy Peşinde adlı kitaplarında, altı Nobel Ödülü sahibi ve yatırım fonları dünyasında bir yenilikçi de dâhil olmak üzere finans dünyasının en önde gelen isimlerinden bazılarının profillerini çıkararak ve onlarla röportajlar yaparak modern yatırımcılığın hikâyesini anlatıyor. Bu çalışma sayesinde, mükemmel portföyün ne olabileceğini keşfetmemizi sağlıyor ve bugün nasıl yatırım yaptığımız hakkında büyüleyici bilgiler paylaşıyor.

Howard Bailey Financial / Indiana ABD

Mükemmel Portföy Peşinde, portföyleri nasıl oluşturduğumuzun, bunun nasıl değiştiğinin ve zaman içinde bunu neden bu şekilde yaptığımızın erişilebilir ve baş döndürücü bir tarihçesi. Yatırımcılar 60/40 portföy dağılımı etrafında nasıl bir araya geldi ve alternatifler varlık dağılımında nasıl bir rol oynuyor? Bu okunmaya değer kitap, bu soruları ve daha fazlasını ele alıyor.

Jeff Ptak / Morningstar 2022 Önerilen Okuma Listesi Derecelendirme Direktörü - Şikago

MIT Profesörü Andrew Lo, Mükemmel Portföyün Peşinde adlı kitabında, nesiller boyunca yatırımcıları büyüleyen bir soruyu yanıtlamak için Vanguard'ın Kurucusu John Bogle'ın yanı sıra Eugene Fama ve Robert Shiller gibi Nobel Ödülü sahipleri de dâhil olmak üzere yatırım sektörünün öncü kişileriyle görüşüyor: mükemmel portföy nedir? Her bir görüşmeci mükemmel portföyün ne olduğuna ilişkin ipuçları verirken, Andrew Lo sonuçta sonsuza kadar geçerli mükemmel portföy diye bir şey olmadığı sonucuna varıyor.

Bobby Adusumilli, CFA / SJS Investment Services Yatırım Sorumlusu

**Andrew W. Lo,
Stephen R. Foerster**

ISBN: 9786256478091

Çevirme: Levent
Aydınoglu

Türkçe: 492 Sayfa

MÜKEMMEL PORTFÖY PEŞİNDE

**ANDREW W. LO
STEPHEN R. FOERSTER**

Yatırım Yapma Biçimimizi
Şekillendiren Öncülerin Öyküleri,
Söyledikleri ve Temel Sezgileri

Çeviri: Levent Aydınoglu

INVEO
PORTFÖY

SCALA
YATIRIMCILAR

Andrew W. Lo,
Stephen R.
Foerster



SPK Lisanslama Sınavlarına Hazırlık - Düzey 1

2023 - 2024 Çözümlü Çalışma Soruları - 400 Soru

Elinizdeki kitap düzey 1 lisansına hazırlanmak için geçmeniz gereken 4 dersin her biri için oluşturulan özgün 100'er sorudan oluşmaktadır.

Toplamda 400 sorunun çözümlü olarak verildiği bu eserde amaç, konunun özüne kavrayarak soru çözmenizi sağlamaktır.

Ezbere çözülen soruların sınavda pek katkısının olmadığı açıktır. Bu sebeple bu kitapta hem tebliğlerin her satırını okumadan tüm konu başlıklarına hâkim olacak hem de farklı soru tipleri ile pratik yapacaksınız.

Hepinize Başarılar Dilerim...

Doç. Dr. Aysel Gündoğdu

Aysel Gündoğdu

ISBN: 9786256478183

Türkçe: 250 Sayfa



Yatırımcılara Hikâyeler

Batık Ormanın Gizli Meyveleri

“Yatırımın yüzde 10’u doğru analiz, yüzde 90’ı doğru psikoloji bana göre. Cemre’nin davranışsal finans üzerine yazdıkları da, özellikle hisse yatırımcıları için müthiş bir tarihsel perspektif sunuyor. Mutlaka okunması gereken bir eser.”

Işık Ökte

“Davranış kodlarımız finansal kararlarımızı nasıl etkiliyor? Yatırım yapmak ‘matematik’ bir serüven mi? Cemre Yoldaş’ın kaleminde masal & nöroloji ve hisse senetleriyle harmanlanmış nefis bir ayna bulacaksınız.”
Keyifli okumalar...

Yücel Ferek

“İnsan zihninin karanlık dehlizlerinde yatırımcı psikolojisindeki mantığı aramak? Saçma ve beyhude bir çaba gibi görünüyor değil mi? Değil... Cemre Yoldaş bize bu çabada ustalıkla rehberlik ediyor.”

Tufan Cömert

“Masal kahramanlarının dilini ve davranışlarını finans piyasalarına uyarlayan Cemre Yoldaş, kitabıyla okuyucuları masalsi bir evrende yolculuğa çıkarıyor.”

Zeynep Candan Aktaş

“Finans piyasalarını kısa hikâyeler derleyerek ilgi çekici konuyla ön ayak olan Cemre’ye teşekkürler. Mutlaka okunmalı ve arşivlerde bulunması gereken bir kitap olarak tarihe geçecek”

Tonguç Erbaş



Cemre Yoldaş

Ayla Ganioglu

ISBN: 9786256478077

Türkçe: 256 Sayfa

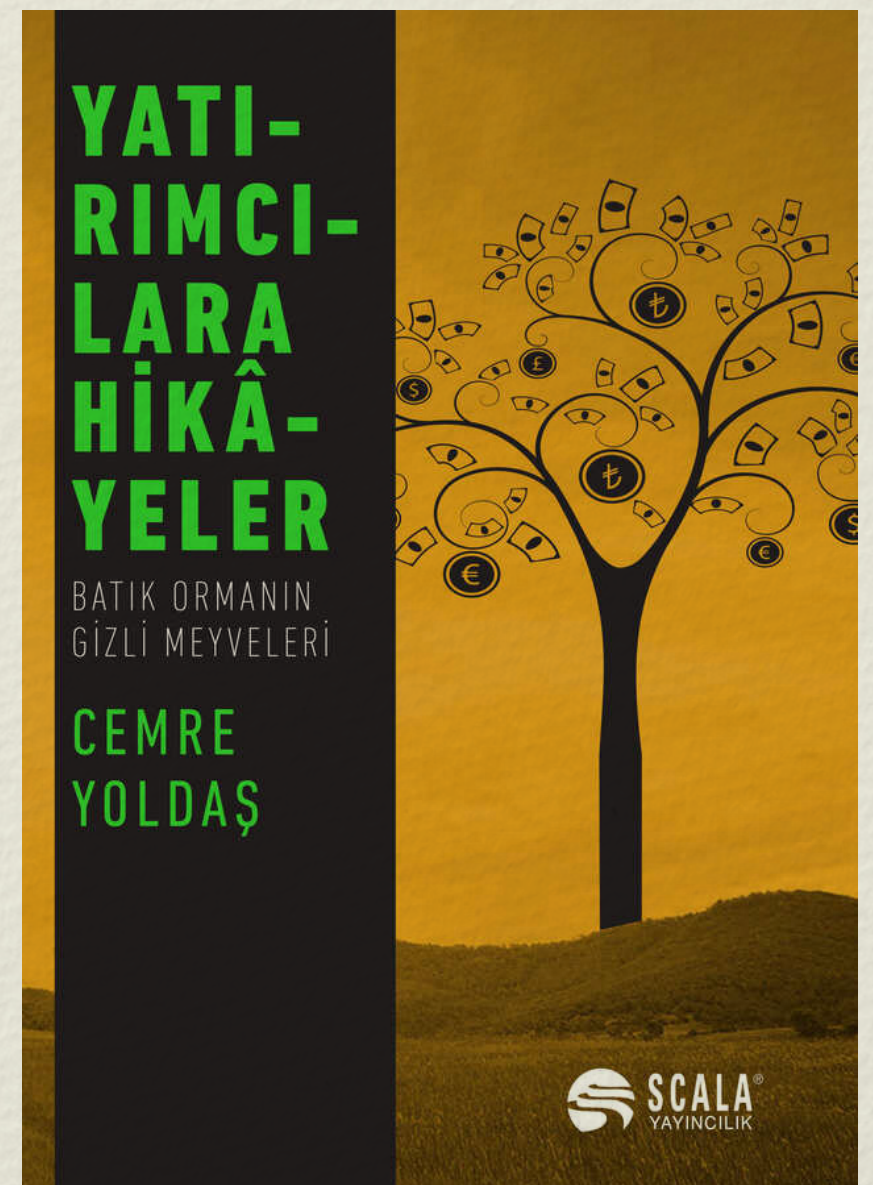



İşbirlikçi Çalışmanın Mekânları

Coworking

Çalışmanın Tüketilmesi

Çalışma olgusu bir paradigma değişimi yaşamakta ve yeniden tanımlanmaktadır. 21.yy çalışma biçimlerinden biri olan işbirlikçi çalışma, güç ve kaynak paylaşımını esas alan komünite odaklı dayanışma esaslı bir çalışma iken bu çalışmaya ev sahipliği yapan coworking alanları ise hem kendi hesabına çalışanlar hem de işverenler için yeni bir çalışma deneyimidir. Üretim ve tüketim paradigmalarındaki dönüşümün sonuçlarından biri olan coworking alanları, çalışmayı daha etkin ve eğlenceli hale getirecek hizmetlerle donatarak yeniden yapılandırmaktadır. Bu noktada coworking alanları sundukları ürün ve hizmetler ile hem çalışmanın içeriği ve anlamı hususunda belirleyici olmakta, hem de bir üreticiden başka bir üreticiye sunulan çalışma hizmeti ve alan etkisi bağlamında çalışmaya dair kullanıcı memnuniyeti oluşturarak çalışmanın tüketilmesine aracılık etmektedirler. Geleceğin çalışma modelinde etkin, önemli ve gerekli yapılanmalardan biri olan coworking alanlarının genellikle ticari kuruluşlar biçiminde olmasının çalışmanın tüketilmesine ve hatta segmentleşmesine yol açacağı düşünülmekte ve bu nedenle konuya ilişkin kamusal politika ve stratejilerin geliştirilmesi ile coworking alanlarının kamusal destekli yapılanmalar olarak çoğaltılması elzem görülmektedir.

Dilay Güvenç

ISBN: 9786258177763

Türkçe: 264 Sayfa

İŞBİRLİKÇİ ÇALIŞMANIN MEKÂN LARI
COWORKING
ÇALIŞMANIN TÜKETİLMESİ



Dr. Öğr. Üyesi Dilay GÜVENÇ



Yatırım Kararlarında Yatkınlık Etkisi

Risk ve Belirsizlik Altında Verilen Yatırım Kararlarında Yatkınlık Etkisi: Borsa İstanbul'da Yapılan İlk Halka Arzlarda Yatkınlık Etkisi İle İlgili Ampirik Çalışma 1

Yatkınlık etkisi yatırımcının kazanırken doğru kararlarıyla gurur duyma adına portföylerinde bulunan menkul kıymetleri bir an önce satarak kârlarını gerçekleştirme, kaybederken ise zarardan kurtulmak yerine pişmanlık duygusundan kaçınarak bu menkul kıymetleri uzun süre portföylerinde tutma eğiliminde olmasını ifade etmektedir. Bu çalışmada pay piyasasında ilk halka arzlarında Borsa İstanbul yatırımcısının yatkınlık etkisi gösterip göstermediği incelenmiştir.

Bu amaçla öncelikle ilk işlem günü ikincil piyasada oluşan fiyatın halka arz fiyatının üzerinde ve altındaki fiyat oluşumlarında kazanan ve kaybedenler açısından işlem hacimleri gözlemlenerek dağılımları ele alınmıştır. Kazandıranlar için işlem hacminin yatkınlık etkisini doğrular şekilde kaybettirenlere göre daha yüksek çıkıp çıkmadığı incelenmiştir. Sonrasında ise iki nitel bağımlı değişkeni etkileyen ortak bağımsız değişkenleri aynı anda tahmin edebilmek için lojistik regresyon modeli kullanılmıştır. Model yardımıyla ilk işlem günü fiyatına göre kazandırma ihtimali ve ele alınan bağımsız değişkenler arasındaki ilişkinin yönü ve şiddetinin analiz edilmesi hedeflenmiştir.

Dilek Kurban

ISBN: 9786258177978

Türkçe: 200 Sayfa

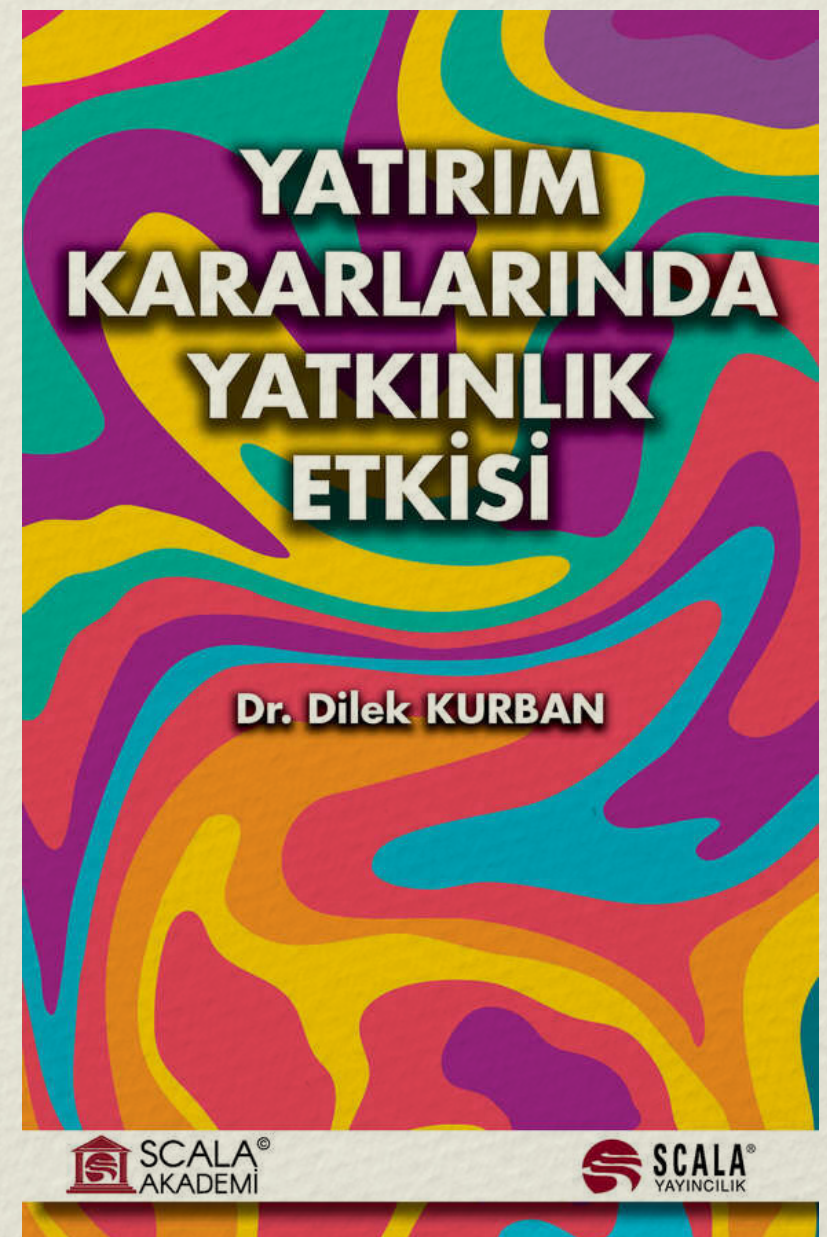



Paranın Geleceği

Dijital Devrim Para Birimlerini ve Finansı Nasıl Şekillendirmektedir?

“Paranın Geleceği’nde Eswar Prasad teknolojinin; paranın nasıl dönüşeceğiinden eşler arası borç vermeye, merkez bankacılığın sınır ötesi sermaye akışlarına kadar finansal her şeyi nasıl etkileyeceğini açıklıyor. Ayrıca Prasad, hiç bilmeyenlerin de anlayabileceği şekilde Bitcoin’in tam olarak nasıl çalıştığına ve dijital bir para biriminin ABD dolarına nasıl meydan okuyabileceğine açıklık getiriyor. Parasal finansın nasıl değişebileceğine dair anlayışlı ve kapsamlı bir rehber arıyorsanız, başka yere bakmanıza gerek yok.”

- Raghuram G. Rajan, Professor of Finance at the University of Chicago Booth School of Business, former Chief Economist of the International Monetary Fund, and former Governor of the Reserve Bank of India

“Para ekonomileri, ekonomiler ulusları, uluslar tarihi şekillendirir. Tam da buradan, “Paranın Geleceği”nin son derece önemli olduğu sonucu çıkıyor. İşte nerede olduğumuz ve nereye gittiğimiz hakkında eksiksiz ve kusursuz bir rapor.”

- Lawrence H. Summers, Charles W. Eliot Professor and President Emeritus, Harvard University

“Önde gelen makro iktisatçılardan biri olarak kapsamlı politika oluşturma deneyiminden ve içgörülerinden yararlanan Eswar Prasad, Paranın Geleceği’nde gelecekte nasıl tasarruf edeceğimizi, yatırım yapacağımızı, alıp satacağımızı belirleyecek ekonomik, sosyal ve teknolojik konuların kapsamlı bir açıklamasını sunuyor.”

-Mark Carney, former Governor of the Bank of England

“Paranın Geleceği’nde Eswar Prasad, para politikasında yaklaşmakta olan inanılmaz bir dönüş noktası hakkında bilinmesi gereken her şeyi içeren tek ciltlik bir şaheser üretti. Merkez Bankası Dijital Para Biriminin dijital bir değer deposu, hesap birimi ve değişim aracı gibi görünebileceğini gösteriyor, ancak onun mantıklı tavsiyelerine uyar ve aşırı düzenleme ve korku uyarılarına kulak verirse, çok daha fazlası olacak. Yoksullara gerçek bir yardım ve tarih boyunca tahribat yaratmış olan zarar verici parasal felaketler olmadan küresel istikrara açılan bir kapı. Ansiklopedik ve özenle araştırılmış kitap, birçok değerli, anlaşılması kolay örnekle doludur.”

- John B. Taylor, Stanford University

Eswar S. Prasad

ISBN: 9786256478213

Çevirmen: Mert Akcanbaş

Türkçe: 368 Sayfa

ESWAR S. PRASAD

**Paranın
Geleceği**

Dijital Devrim
Para Birimlerini ve Finansı
Nasıl Şekillendirmektedir?

Eswar S. Prasad



misyon.

SCALA
YAYINLILIK



BES 101

BES Sistemi ve Emeklilik Yatırım Fonları

“Geleceğimizi güvence altına almanın en temel ve doğru sistemi olan Bireysel Emekliliği bu kadar yalın ve detaylı açıklayan eşsiz bir eser. Sistemden fayda elde edebilmek için gerekli olan fon takibi ve yönetimini, BES fonlarını merkeze alarak finansal okur yazarlık bilgisi ile anlatması ise büyük bir katkı sağlamakta. Yalın, akıcı ve detaylı anlatımı ile geleceğini düşünen herkesin okuması gereken bir eser.”

İsmail AYDEMİR - Katılım Emeklilik ve Hayat A.Ş.
Genel Müdür Yardımcısı

“Bu kitap Bireysel Emeklilik Sistemini ve Emeklilik Fonlarını anlamaya yönelik hazırlanmış eşsiz bir kaynak niteliğindedir. Aynı zaman da finansal okur yazarlığımızın gelişmesi ve böylece tasarruflarımızı yatırıma dönüştürmenin ve geleceğimizi güvence altına almanın temel mantığını harika bir dil ile anlatmaktadır. Fatih İlker Yiğit’e sektöre bu katkısından dolayı çok teşekkür ediyorum”

Cem Yalçın BAYER - CYB Eğitim ve Danışmanlık

“Bireysel emeklilik sisteminin doğru anlaşılması ve sistemin en önemli unsuru olan fon takibini ve değişikliğini finansal okur yazarlık bilgisini güçlendirerek BES fonları özelinden anlatıyor olması eseri eşsiz kılıyor. Küçük birikimlerini uzun soluklu yatırıma dönüştürmek isteyenlerin muhakkak okuması gerekli bir eser.”

Metin SARIASLAN

“Bireysel Emeklilik Sisteminin detaylı ve oldukça teknik mevzuatını katılımcıların anlaması kolay değil. Bu alanda kitaptarzi, anlamayı kolaylaştıran materyaller çok kısıtlı. Yıllar önce

birlikte aynı hedef için çalıştığımız sevgili Fatih İlker Yiğit de milyonlarca katılımcıyı düşünmüş ve elini taşın altına koyarak bu güzel kitabı hazırlamış. Oldukça teknik olan mevzuatı, uzmanlık alanı ne olursa olsun her katılımcının kolayca anlayabileceği soru-cevap şekline dönüştürmüştü. Çalışmayı çok beğendim. Katılımcı odaklı oluşturulmuş bu kitap sistemdeki milyonlarca katılımcıya hitap ediyor.”

Mutlu ÖZCAN

“Fatih İlker Yiğit bireysel emekliliği ve içinde yer aldığı sistemi bütüncül bir yaklaşımla ortaya koymuş. Finansal piyasalarda ve bireysel emeklilik sisteminde yatırım yapan veya yapmayı düşünenlerin başucu kitabı olmaya aday.”

Zeynep Candan AKTAŞ

Fatih İlker Yiğit

ISBN: 9786258177596

Türkçe: 208 Sayfa





Çöküşe Giden Yol

Dünyayı Yöneten Seçkinlerin Yaklaşan Ekonomik Krizle İlgili Gizli Planları

Yeni finansal kriz kapıda ve seçkinler sizin bunu bilmenizi istemiyorlar

2014 yılından itibaren uluslararası para kurumları; maliye bakanları, varlık fonları, bankalar ve özel sermaye fonlarından oluşan küçük bir gruba uyarılar yayınlamaktalar. Uyarıda verilen mesaj basit: son sekiz yılda gerçekleştirilen inanılmaz toparlanma yapay ve bundan daha büyük bir krizin eli kulağında.

Küresel seçkinler hazırlık için para ve maddi varlık istiflemekteler. Düzenleme kurumlarına kendinden menkul olağanüstü durum ilan ederek tüm varlıkları bir kaç tuşa basarak dondurma hakkı tanıyan olağan dışı yasal uygulamalar şimdiden sessizce devreye girmekteler.

ÇÖKÜŞE GİDEN YOL, akıllı düşünme, hızlı hareket etme ve küresel seçkinlerin planları ne olursa olsun servetinizin güvende olduğu rahatlığı ile yaşama konusunda bir rehber kitap!

James Rickards

ISBN: 9786258177220

Çevirme: Mert Akcanbaş

Türkçe: 260 Sayfa

James Rickards

Borsa Ekonomi Yönetim

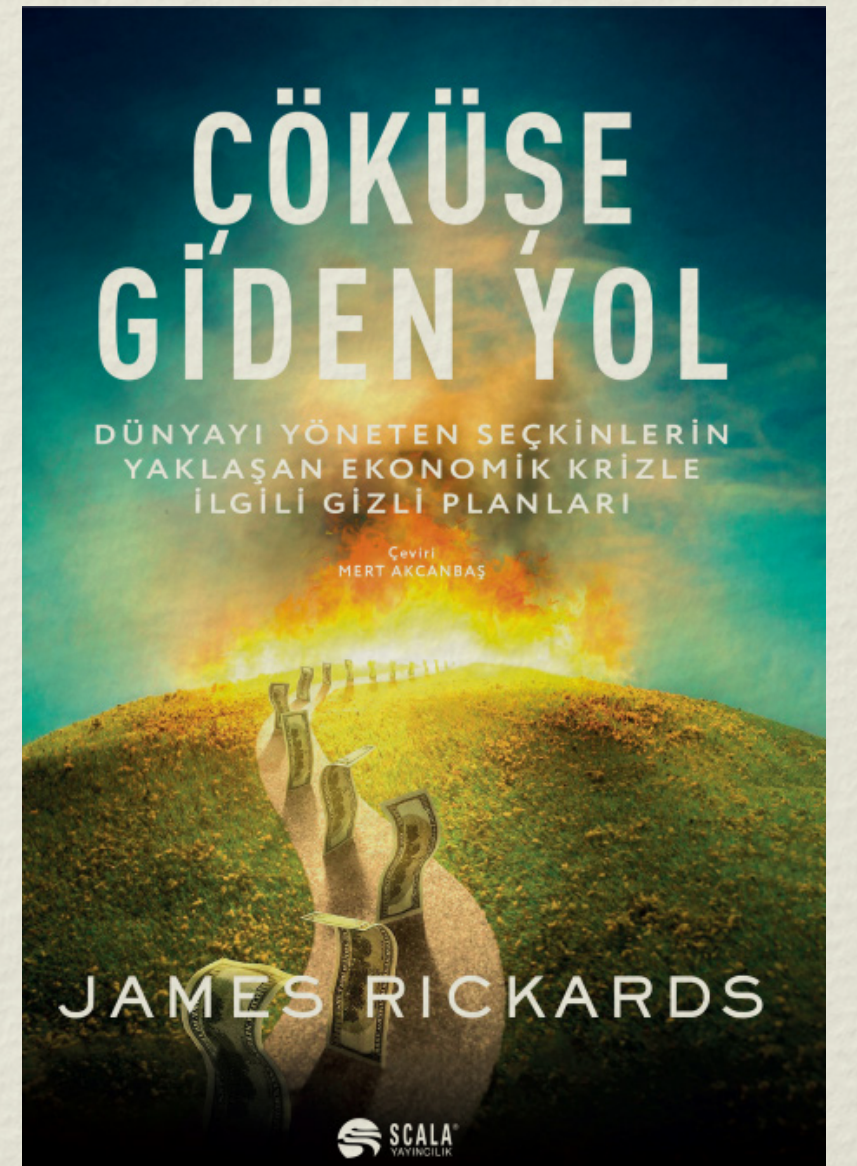



Tükendi

Kırılmış Tedarik Zincirleri, Yükselen Enflasyon Ve Siyasi İstikrarsızlık Nasıl Küresel Ekonomiyi Batırır?

ABD Tarihindeki En Kötü Ekonomik Krizi Tahmin Eden

James Rickards'ın İkinci Tahmini Geliyor:

Küresel Ekonomimizin Çöküşü

Tedarik zinciri krizi doruk noktasına ulaşıyor. Bugün en sevdiğiniz ürünler okyanusta bir yerde tedarik zinciri belirsizliğine yakalandı ve mağaza rafları boş. Peki, bu tedarik zinciri sorunu bundan altı ay hatta üç yıl sonra ne halde olacak? Pandemi sonrası toparlanmanın bu sorunları ortadan kaldıracağını umsak da gerçek şu ki dijital para birimi, mem taşları* ve sosyal medya; ürünlerin okyanuslar ve kıtalar arasında üretilmesi ve taşınmasına ilişkin asırlık sorunu çözemez.

Jim Rickards'a göre tüketici hayal kırıklığı, küresel ekonomik çöküşü tehdit eden büyük, tehditkâr bir buzdağının yalnızca görünen kısmı. Tükendi'de Rickards, pandemi sonrası geleceğimize ilişkin tahminlerini paylaşıyor ve tüketicilerin ve işletme sahiplerinin çöküşün önüne nasıl geçebileceğini özetliyor. Bu kitapta, Avustralya ile ticaret savaşının körüklediği Çin'deki enerji kıtlığının çelik piyasasını nasıl alt üst ettiğini ve tüm fabrikaları kapanmaya zorladığını öğreneceksiniz.

Ayrıca yükselen enflasyonun birkaç yıl içinde nasıl deflasyona yol açacağını –yüksek vergiler, aşırı borç ve artan işten çıkarmalar nedeniyle tüketici harcamaları eninde sonunda azalırken– ve bu tür ekonomik koşulların neden 1930'lara çok benzediğini öğreneceksiniz.

Son olarak Rickards, Amerikan dolarının kendisi de dâhil olmak üzere paranın geleceğine bakacak. Küresel ekonomimiz önümüzdeki birkaç ay içinde benzeri görülmemiş zorluklarla

karşı karşıya kalacak. Batacak mıyız yoksa çıkacak mıyız? Ne kadar hazırlıklı olduğumuza ve yaklaşan çöküşü engellemek için şimdi ne yaptığımıza bağlı...

* Mem Taşları (Meme Stonks): İnternet argosunda stonks, borsada işlem gören hisse senetlerinin kasıtlı olarak yanlış yazılmasıdır. Genellikle bu tür hisse senetlerine - ve daha genel olarak finansa - mizahi veya ironik bir şekilde atıfta bulunmak, özellikle mali kayıplar hakkında yorum yapmak için kullanılır.

James Rickards

ISBN: 9786258177213

Çevirme: Gaye Müderrisoğlu

Türkçe: 208 Sayfa

James Rickards

Borsa Ekonomi Yönetim

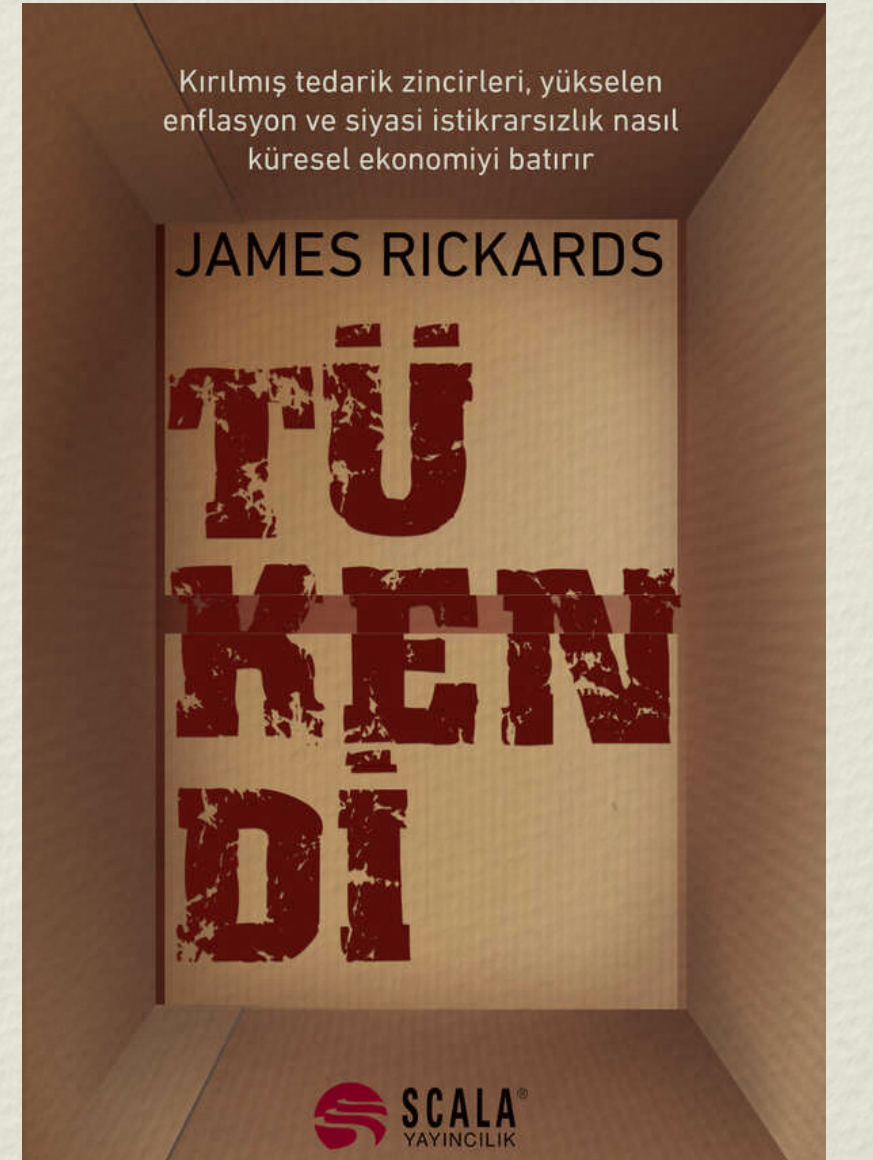



Asya Nasıl Başardı

Dünyanın En Dinamik Bölgesinden Dersler

Asya Nasıl Başardı'da Joe Studwell, dokuz ülkenin (Japonya, Güney Kore, Tayvan, Endonezya, Malezya, Tayland, Filipinler, Vietnam ve Çin) ekonomileriyle ilgili kapsamlı araştırmasını; Batı'nın yanlış kanılarını çürüten, Asya'da gerçekte ne olduğunu ve neden olduğunu gösteren ve neden bazı ülkeler hızla yükselirken diğerlerinin durgunlaştığına açıklık getiren kolay anlaşılır, okunaklı bir anlatıya dönüştürüyor.

Studwell'in derinlemesine analizi üç ana alana odaklanıyor: Arazi Politikası, Üretim ve Finans. Büyük bir iş gücünden yararlanarak ve büyüme için sermaye sağlayarak kalkınmaya hızlı bir başlangıç sağlayan toprak reformu, Asya ekonomilerinin başarısında hayati önem taşıyor. Studwell, üretim söz konusu olduğunda endüstriyel gelişimin tek başına yeterli olmadığını savunuyor. Bunun yerine ülkelerin "ihracat disiplinine" yani şirketleri küresel ölçekte rekabet etmeye zorlayan bir hükümete ihtiyacı olduğunu ve finans alanında ise büyümeyi teşvik etmek ve sürdürülebilir kılmak için etkili düzenlemelerin gerekliliğini vurguluyor. Studwell tüm bu konuları incelemek için çok uzaklara, dünyanın diğer ucuna sayısız yolculuk yapıyor ve Filipinli bir şeker baronunun reformları engellemesinden Kore'deki bir çelik fabrikasının tartışmalı büyümesine kadar çok ilginç örneklerle yer veriyor.

"Kitabı oldukça ilgi çekici buldum... Studwell'in kitabı, tarımın kalkınmadaki kilit rolünü ifade etme konusunda okuduğum diğer tüm kitaplardan daha iyi bir iş çıkarıyor..."

Gelişmekte olan bir ekonominin başarılı olup olmayacağını gerçekte neyin belirlediğini anlamak isteyen herkes için muhteşem bir okuma."

– Bill Gates "Yılın En İyi 5 Kitabı"

"Etkileyici! Asya Nasıl Başardı, çarpıcı ve aydınlatıcı bir kitap. Bilim, habercilik ve polemiklerin heyecan verici bir karışımı."
– The Economist

"Kısa ve öz belirtmek gerekir ki, iyi yazılmış ve entelektüel açıdan güçlü bir kitap... Studwell'in tezi cesur, argümanları ikna edici ve üslubu sert. Tüm bunlar son derece okumaya değer ve muazzam bir kitap ortaya çıkarıyor."
– Financial Times

"Dönüm noktası niteliğinde bir çalışma."
– Asia Times (Bangkok)

Ödüller

Economist Yılın En İyi Kitabı

FT Goldman Sachs Yılın En İyi İş Kitabı Ödülü için uzun listeye alındı

Bill Gates tarafından Yılın En İyi 5 Kitabından biri olarak seçildi

Bill Gates'e Göre Herkesin Okuması Gereken 17 Kitaptan Biri

Joe Studwell

ISBN: 9786256478107

Çevirme: Müzeyyen Hilal Sarı

Türkçe: 273 Sayfa





Türkiye Buğdayları 1.Cilt

100. Yılında En Değerli Yıldızımız Cumhuriyetimize Armağan

Tarım Devrimi olmadan, avcı-toplayıcı bir toplum olarak bu günlere gelebilir miydik?

En eski tarım faaliyetleri M.Ö. 9500-8500 yıllarında Güneydoğu Anadolu'nun içinde yer aldığı "Bereketli Hilal" adı verilen bölgede yapıldı. Buğday yaklaşık M.Ö.9000 yılında evcilleştirildi. İnsanlar buğdayı, buğday insanları evcilleştirdi. Sadece avlanmak ve toplamak şehirler ve hatta imparatorluklar kurmak için gerekenleri sunmaz bizlere. Bugün sahip olduğumuz yaşam şartlarının tümüne tarım devrimi sayesinde kavuştuk.

Tarımın doğduğu, medeniyetin beşiği Anadolu topraklarında, insanlık tarihini değiştiren buğdayı bilimsel olarak araştırmış ve bu çalışmalara ömrünü adanmış Sevgili Dedem Mirza Gökğöl'ün cumhuriyet tarihinin ilk yıllarına da ışık tutan bu önemli eserinin Türkiye Cumhuriyeti'nin 100. yılında tekrar okurla buluşmasında emeği geçen herkese teşekkürler...

- Tuluğ Ceyran Pinçe

Türkiye Buğdayları kitabı Mirza Gökğöl'ün bizlere sunduğu en kıymetli çalışmalardan biri. Bu kapsamlı çalışma yalnızca ülkemizde yetişen buğdayların detaylı ve bilimsel anlatımını içermekle kalmıyor; yaklaşık bir yüzyıl öncesine uzanarak çiftçilerin gündelik yaşantılarını, zorluklarını, yeterli tarımsal donanıma sahip olamamaktan ileri gelen sıkışmışlıklarını anlatıyor. Yüzyıl başında yaşanan ardı arkası kesilmeyen savaşların Türk çiftçisinde açtığı yaraları ve bu yaraları sarmak için gereken adımları anlatarak öneriler sunuyor.

Yüz yıl öncesinden bizlere seslenen bu kaynak kitabı hem referans olması hem de cesaret vermesi için en başta Türk çiftçisiyle ama onun

da ötesinde yeni yetişecek ziraatçılarla ve bu alanda çalışan bilim insanlarıyla buluşturmayı görev biliyoruz. Bu eser, en değerli yıldızımız olan cumhuriyetimizin 100. yılına mütevazı bir armağandır. Başta Mustafa Kemal Atatürk'e, sonra da cumhuriyetimizin yükselmesinde muazzam emeği olan, Millî Mücadele'mizde ayağında çarığı, elinde tırpanı ve orağıyla canını veren Türk çiftçisine de minnetimizin ifadesidir.

- İlkay Ünal
İGSAŞ Genel Müdürü

Mirza Gökğöl

ISBN: 9786256478473

Türkçe: 435 Sayfa

Mirza Gökğöl





Yüzyılın İlk Yıllarında Ekonomi Politik Gündem Konuları

Active Ve Activeline Yazılar

Bireysel, kurumsal ve ulusal çerçevede sahip olunan imkan ve kaynakların düzey ve kalitesi ile bunları kullanma yön ve şekli, 21. yüzyılda da mukayeseli rekabet avantajı kazanmada önemli rol ve fonksiyon görecektir. İstikrarın istikrarsızlığı, krizin israfı, istikrarın israfı, algılama aldanımı konseptleri ön plana çıkacaktır. Farklı konumdaki paydaşların tercih ve öncelikleri ile talep ve beklentilerinin etkileşim süreci de ekonominin ve politikanın etkisi altında şekillenecektir. Ekonominin, fiilen işlemekte olan ekonomik yapı ve ilişkiler sistemin dinamiklerini, bileşenlerinin karşılıklı ilişkilerini analiz etme yanında, sistemin kapasitesini ve performansını artırmak için yapılması gerekenleri inceleyen çok disiplinli bilim dalı olması, ekonomi politik bakış açısının önemine işaret etmektedir. Bütünün herhangi bir bileşenin bütünün özelliklerini yansıtır ve içeriyor olması, ulusal ve küresel ekonomik değerlendirmelerin bu perspektifi göz önünde bulundurmasının gereğini ima etmektedir.

Nazım Ekren

ISBN: 9786256478176

Türkçe: 412 Sayfa

Nazım Ekren



Düşük Kaliteli ve Düşük Oranlı Büyüme Tuzağı

Mukayeseli Ülke Analizi

Ekren, Fındıkçı, Karagöz, Bildik

ISBN: 9786258177619

Türkçe: 176 Sayfa

Bu kitap; ekonomi, ekonomi politik ve ekonometri modellemelerin bir arada sunulduğu disiplinler arası bir araştırmanın sonuçlarını sunmaktadır. Çalışmanın amacı, G20 ülkelerinin 1998-2021 dönemindeki büyüme performanslarını etkileyen faktörlerin irdelenmesi ve ülkeler özelinde avantaj/dezavantaj yaratan farklılıkların neler olduğunun belirlenmesidir. Bu yönüyle kitabın ekonomi, ekonometri ve ekonomi politik çerçevesiyle literatüre katkı sunması beklenmektedir.

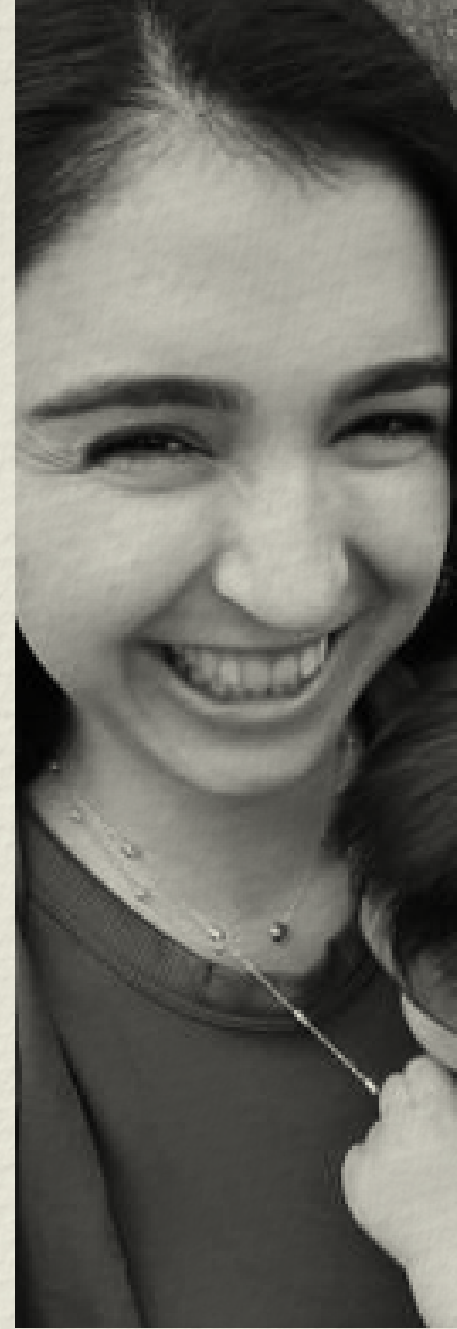

Hatice Bildik



Mefüle Fındıkçı



Hüseyin Karagöz



Nazım Ekren



Net Pozitif

Cesaretli şirketler aldıklarından daha fazla vererek nasıl başarılı oluyor?

“Net Pozitif şirketler istikrarlı, kapsayıcı ve iklim dostu piyasaların oluşturulması için önemli bir görev üstleniyorlar. Bu hikâye bir finansal dönüşüm hikâyesi kadar iş dünyası için nasıl yaparım rehberi.”

- MARK CARNEY, 2013-2020 yılları arasında İngiltere Merkez Bankası Başkanı - İklim Eylemi ve Finansman Konusunda BM Özel Elçisi

“Net Pozitif, iş dünyasının topluma katkı yaparak ve çevreyi koruyarak performansını artırmak için yapabileceği ve hatta yapması gerekenler konusunda ikna edici ve ilham verici bir öneri ortaya koyuyor”

- AL GORE, Amerika Birleşik Devletleri'nin 45. Başkan Yardımcısı
- Nobel Barış Ödülü Sahibi - Generation Investment Management Yönetim Kurulu Başkanı

“Paul Polman, iş dünyasının toplumların gelişmesini destekleyerek kendisinin de gelişebileceği konusunda onun adına söz söyleyecek en güçlü ses. Sürdürülebilir Kalkınma Amaçlarının ilk taslağını hazırlayan Birleşmiş Milletler Panelinde Paul Polman ile çalışmaktan dolayı gurur duyuyorum. Net Pozitif ile kısa vadeli kişisel çıkarlardan vazgeçerek uzun vadede ortak hedeflerimiz için aydınlatıcı ortaklıklar kurmayı sağlayacak özel sektör, sivil toplum ve kamu arasındaki ilişkilerin bu bakış açısı ile kurulmasını sağlayacak yeni radikal bir vizyon ortaya koyuyor. Toplumlarımızın ihtiyacı olan net pozitif savunuculuğu için iş dünyası liderleri bu cesur ve inovatif fikirleri dikkate alabilirler.”

- JOHN PODESTA, Center for American Progress Yönetim Kurulu Başkanı - Başkan Bill Clinton'ın Beyaz Saray Özel Kalem Müdürü -Başkan Barack Obama'nın Danışmanı

“İş dünyasının karşı karşıya olduğu zorlukları ve net pozitif bir gelecek için gereken dönüşüm ile ilgili yapılması gerekenleri ortaya koyan önemli bir kitap. Kitap bu dönüşümü başarmak için gerekli olan cesarete dikkat çekerken, sahip olunması gereken nitelikler konusunda saygı ile bahsediyor.”

- JESPER BRODIN, IKEA CEO, Ingka Grup

“Biz sadece net pozitif şirketlere ihtiyaç duymuyoruz, bizim net pozitif hareketine de ihtiyacımız var. Bu kitap bu hareketi başlatabilir.”

- PROF. MUHAMMAD YUNUS, Nobel Barış Ödülü Sahibi - Grameen Bank Kurucusu

“Net Pozitif cesaret ve ilkeli davranışı iş dünyası için heyecan verici bir stratejiye dönüştürüyor. Bugüne kadar okuduğunuz tüm kitaplardan farklı olarak güçlü ve ikna edici bir kitap”

- KEN FRAZIER, Merck Yönetim Kurulu Başkanı

Paul Polman,
Andrew Winston

ISBN: 9786258177671

Çevirme: Argüden
Yönetişim Akademisi

Türkçe: 473 Sayfa

PAUL POLMAN & ANDREW WINSTON



CESARETLİ ŞİRKETLER ALDIKLARINDAN
DAHA FAZLA VEREREK NASIL BAŞARILI
OLUYOR?

Çeviri: Argüden Yönetişim Akademisi

ENERJİSA ÜRETİM

SCALA
YAYINCILIK

Paul Polman,
Andrew Winston

Halka Arz 101 Şirket Finansmanında Halka Arzlar



Samî Küçükkoğlu



Necla İlter Küçükçolak



Recep Ali Küçükçolak

Bir şirket sahip olduğu varlıkları paylara ayırıyor, hisse senetlerini satışa çıkarıyor, yatırımcılara ise hissedar olma yolu açılıyor. Peki bu kadar basit mi? Finans piyasalarında son zamanların en çok konuşulan konularından “Halka Arz” hakkında bilmeniz gereken her şey tek kitapta birleşti. Hem şirketler hem de yatırımcılar aradıkları tüm cevapları bu kitapta bulabilecekler...

Bu Kitap Sizin İçin!

- Büyüme potansiyeli olan bir şirketten pay sahibi olup kısa ve uzun vadede kâr elde etmek isteyenler...
- Organize, şeffaf, düzenli çalışan ve güvenilir bir piyasa üzerinden sermaye elde etmek isteyen şirketler...
- Halka arzın avantajları ve dezavantajları
- Finansmanının temel prensipleri
- Halka arz öncesi hazırlıklar
- Halka arzın gerçekleştirilmesi için izlenmesi gereken adımlar
- Halka arz sonrası süreçler
- Halka arzların ve sermaye piyasalarının küresel boyutu

Recep Ali & Necla İlter Küçükçolak, Sami Küçükkoğlu

ISBN: 9786258177749

Türkçe: 331 Sayfa

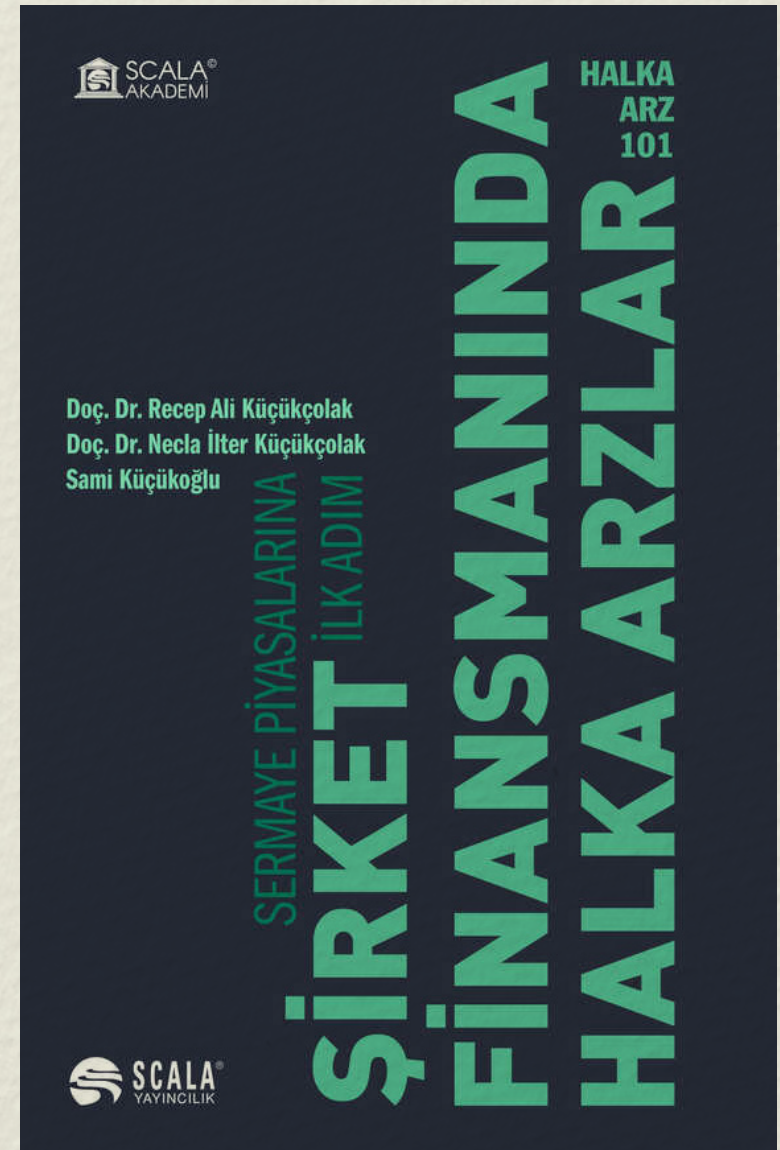

Doğru Borsa

*Borsa Yatırımcısının El Kitabı
No:1*

Bu kitap, iyi bir borsacı olmanın yollarını değil iyi bir yatırımcı olmanın teknik bilgilerini sunuyor. Tabiri caizse kitabın amacı balık vermek değil, balık tutmayı öğretmek.

- Remzi ÖZDEMİR

Bildiklerimiz yok bu kitapta. Bilmediklerimiz, bildiğimizi zannettiklerimiz veya yeterince bilmediklerimiz var.

- Suat OLGUN

Henüz hiç hisse almamış veya borsa yatırımında yeni olanlar bu kitabı muhakkak okumalı. Diğerleri mi, okumalı ki hatalar ve yanlışlar tekrarlanmasın.

- Mehmet AKDERE

Bilgi en büyük güçtür. Tecrübe ise bedeli ödenmiş değerdir. Tecrübenin paylaşılması ise büyük erdemdir. Bu kitap sermaye piyasasına yatırım yapanlar ve yatırım yapmak isteyenler için yol haritası sunmaktadır.

- Cengiz BAKIR

S. Gökten, M. Yüksel,
B. Özdoğan , H. Aktaş

ISBN: 9786256478169

Türkçe: 181 Sayfa



Harun Aktaş

Burak Özdoğan

Metin Yüksel

Soner Gökten





Gömülü Finans

Ödemeler Deneyime Dönüştüğünde...

Fintech'in Şimdiye Kadarki En Etkili ve Heyecan Verici Trendi Olan Gömülü Finans Hakkında Düşündürücü ve Sürükleyici Bir Tartışma...

Bu kitapta Gömülü Finans'ın, Google ve Amazon gibi sektörün ağır topları tarafından müşterilerinin deneyimlerini güçlendirmek için nasıl kullanıldığından, müşterilerin karşılanmamış ihtiyaçlarına cevap verdikçe pazarın kendi alanlarına hâkim olmaya hazır olan daha küçük, niş oyuncuların tekliflerine kadar fintek'in geçmişini, bugününü ve geleceğini keşfedeceksiniz.

Deneyimli birer büyüme stratejisti, girişimci ve fintek öncüsü olan yazarlar Scarlett Sieber ve Sophie Guibaud bu kitapta:

- Gömülü Finans'ın bugün teknoloji şirketleri ve markalar tarafından bildiğimiz çevrimiçi ve çevrimdışı perakende deneyimlerimizi yeniden tanımlamak için nasıl kullanıldığına dair dünya çapında pratik örnekleri
- Gömülü Finans'ın hayatımızda baskın bir konuma gelmesinin önünü açan temel trendleri, oyuncuları ve teknolojileri
- Bankalar, teknoloji şirketleri ve markalar için, rolleri, fırsatları ve stratejileri; onların kendi gömülü finans stratejilerini tanımlamak için gerekli oldukları tüm araçları nasıl sağlayacaklarını
- Gömülü finansın toplum, tüketiciler, şirketler ve bir bütün olarak ekonomi üzerindeki etkisini, geleceğimiz için gömülü finansın baskın bir güç olduğunu
- 2030'da günlük hayatımızın nasıl olacağına dair heyecan verici bir bakış açısını, Gömülü Finans ile destekleyerek anlatıyorlar.

Günümüzde geliştirilmekte olan en heyecan verici ve etkili teknolojilerden birinin vazgeçilmez ve ufuk açıcı bir incelemesi olan Gömülü Finans, finansal hizmetler, bankacılık ve teknolojide çoktan başlamış olan bir devrimi detaylandırıyor. Hazır mısınız?

Scarlett Sieber,
Sophie Guibaud

ISBN: 9786256478244

Çevirme: Hilal Sarı,
Deniz Kılıç

Türkçe: 260 Sayfa

Scarlett Sieber,
Sophie Guibaud





Borsada Adım Adım

STRATEJİLER VE KAZANMANIN PSİKOLOJİSİ / Gözden Geçirilmiş ve Genişletilmiş 3. Baskı

“Borsaya para ile girilmez bilgi ile girilir.”

Borsadaki 13 yıllık emek ve ekran karşısında geçirdiğim 40.000 saatte edindiğim tüm bilgi ve tecrübelerimi en ince detaylarına kadar anlatmaya çalıştım bu kitapta. Yatırımcı psikolojisi ve stratejilere, temel analiz ve teknik analizin en önemli kısımlarına değindim. Trade yaparken neleri nasıl yapmanız gerektiğini hiçbir borsa bilgisi bilmeyenin bile anlayabileceği en sade dille anlatmayı amaçladım.

Bu kitap ile öncelikle kaybetmemeyi öğreneceksiniz. Bilgisizce borsaya girenlerin hayatları gece gibi karanlık olmuştur. Amaç borsada hep gündüzü yaşamanız. Kazanmanın dayanılmaz hafifliğini hissedeceksiniz. Kazanmanın tüm sırlarını, borsanın psikolojik işkencesine karşı direnmenin yollarını, hiç kimseye muhtaç olmadan doğru hisse seçmenin rahatlığını öğreneceksiniz. Aldığınız hisselerden sonra geceleri rahat uyuyacaksınız. Kendinize güvenecek ve stressiz bir şekilde yatırımınızın tadına varacaksınız. Bu arada kendinizi geliştirecek, kendi kurallarınızı rahatlıkla koyacak ve böylece borsanın tadını çıkaracaksınız.

Son olarak çok açık ve net kendimden emin olarak şunu söylemek istiyorum ki,

Borsaya para ile değil önce bu kitabı okuyarak girmelisiniz...

Serdar Cihat Alan

ISBN: 9786258177824

Türkçe: 328 Sayfa

Serdar Cihat Alan

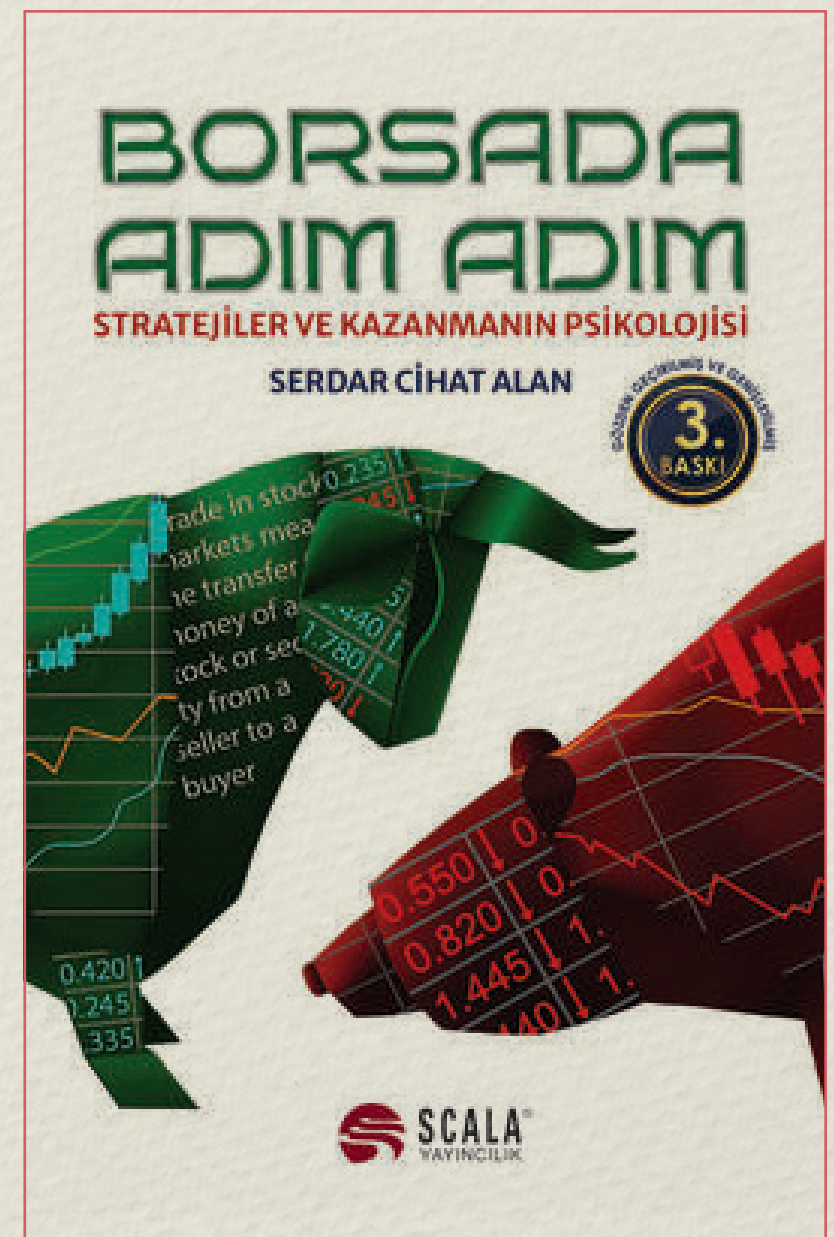



İletişim 101

Kelimeler Emrine Amade

İster ilişkilerde, ister iş hayatında, isterse de günlük etkileşimlerde olsun, iletişim bağları güçlendirir. Ancak çoğumuza iletişimin temel becerileri ya da gerçek benliğimizi en iyi şekilde nasıl temsil edeceğimiz hiç öğretilmedi. Etkili iletişim, refahımız ve mutluluğumuz için vücudumuza aldığımız gıda kadar önemlidir. Sağlıklı (ve besleyici) ya da zehirli (ve yıkıcı) olabilir.

Bu kitap, dünyayı deneyimleme ve etkileme şeklimizi sonsuza dek değiştirecek dinleme ve konuşma becerilerini öğrenmenin en kolay yolu. Yanlış anlama ve yanlış anlaşılmanın tehlikelerinin ve hayal kırıklıklarının önüne geçmemizde bir rehber niteliğinde.

Sinan Arslaner

ISBN: 9786256478152

Türkçe: 160 Sayfa

İLETİŞİM 101

**Kelimeler
Emrine
Amade**

SİNAN ARSLANER

SCALA®
YAYINCILIK



Yalın İnsan Kaynakları Yönetimi

Felsefe, Mekanizmalar, Bütünsellik

Süreç iyileştirme çalışmaları, düşünen, problemlerin kök nedenlerine inerek karşıönlemler geliştirebilen ve hatalarını rahatlıkla itiraf edebilen insan ister. Bu insanın gelişmesi ve yetişmesi için yalın mekanizmaların ve süreçlerin yapılandırılması gerekir. Bu mekanizmalar ve işgücü, bütünlük bir şekilde karşılıklı güven ve saygı iklimi içerisinde çalıştığı an, ruhun motivasyonu sahada boy göstermeye ve gönül gücü ortaya çıkmaya başlar. İşte o zaman örgütler, kurumsal yetkinliklerinin otonom bir şekilde sürekli olarak geliştiği bir organizmaya dönüşürler. Bu dönüşüm sürecinde örgütlerin, problemleri ortaya çıkarabilen, çözen, bu süreçten öğrenen ve kendi kendisini geliştiren bir karaktere evrilmesinde İK yönetimi direksiyonda olmalıdır. İK'nın fonksiyonel bir birim olarak değil, "insan gelişim prosesini" planlayan, kurum içerisindeki uygulamalarını güvence altına alan ve örgütüne yön veren stratejik bir birim olarak kurumlarda yapılandırılması, yalın dönüşüm çalışmalarının başarısında ve sürdürülebilirliğinde önemli bir rol oynar.

Japon ulusunun kendine özgü bir yönetim anlayışı ve insana ve insani konulara bakışları var ve tüm dünya bu yaklaşımı takdir ediyor, saygı duyuyor. Dr. Kaya çok yönlü kişiliği ile yalın dönüşümün insan boyutunu, bütünsel bir bakış ve mekanizmaları ile birlikte okuyucuyla buluşturmuştur. Bu açıdan okuyucularımızın, Yalın İnsan Kaynakları Yönetim yaklaşımına sağlam bir bilgi kaynağından erişmesi çok önemli bir kolaylık.

- Yalçın İPBÜKEN, Yalın Enstitü Türkiye Başkanı

Yalın üretim konuları çok yaygın bir şekilde literatürde yer almasına karşın, yalın ofis, yalın muhasebe, yalın insan kaynakları gibi konularda yeterli sayıda literatür

bulunmamaktadır. Dr. Tekiner Kaya, "Yalın İnsan Kaynakları Yönetimi" konusunda yazdığı bu kitap ile literatürü zenginleştirmektedir. Kitap teori ile uygulama arasında bir köprü oluşturmaktadır. Yalın organizasyondan, işgücü planlamaya, insan kaynakları geliştirmeden, iş sağlığı ve güvenliği gibi konulara yalın bakış açısı ile değinmekte, kritik konularda derinlemesine bir analiz yapmaktadır.

-Prof. Dr. M. Bülent DURMUŞOĞLU,
İstanbul Teknik Üniversitesi, İşletme Fakültesi
Öğretim Üyesi

Tekiner Kaya

ISBN: 9786258177855

Türkçe: 402 Sayfa





Genişletilmiş 2. Baskı

Teknik Analiz 101

Grafik ve Mum Formasyonları

İnsanlar hırsları, korkuları, bilgisizlikleri ve umutları yüzünden hep aynı davranış biçimini sergilerler. İşte bundan dolayı, fiyat formasyonları hep tekrar eder...

Jesse LIVERMORE

Tunç Safa
Altunsaray,
Hüseyin Çetin

Tunç Safa Altunsaray,
Hüseyin Çetin

ISBN: 9786258177121

Türkçe: 352 Sayfa

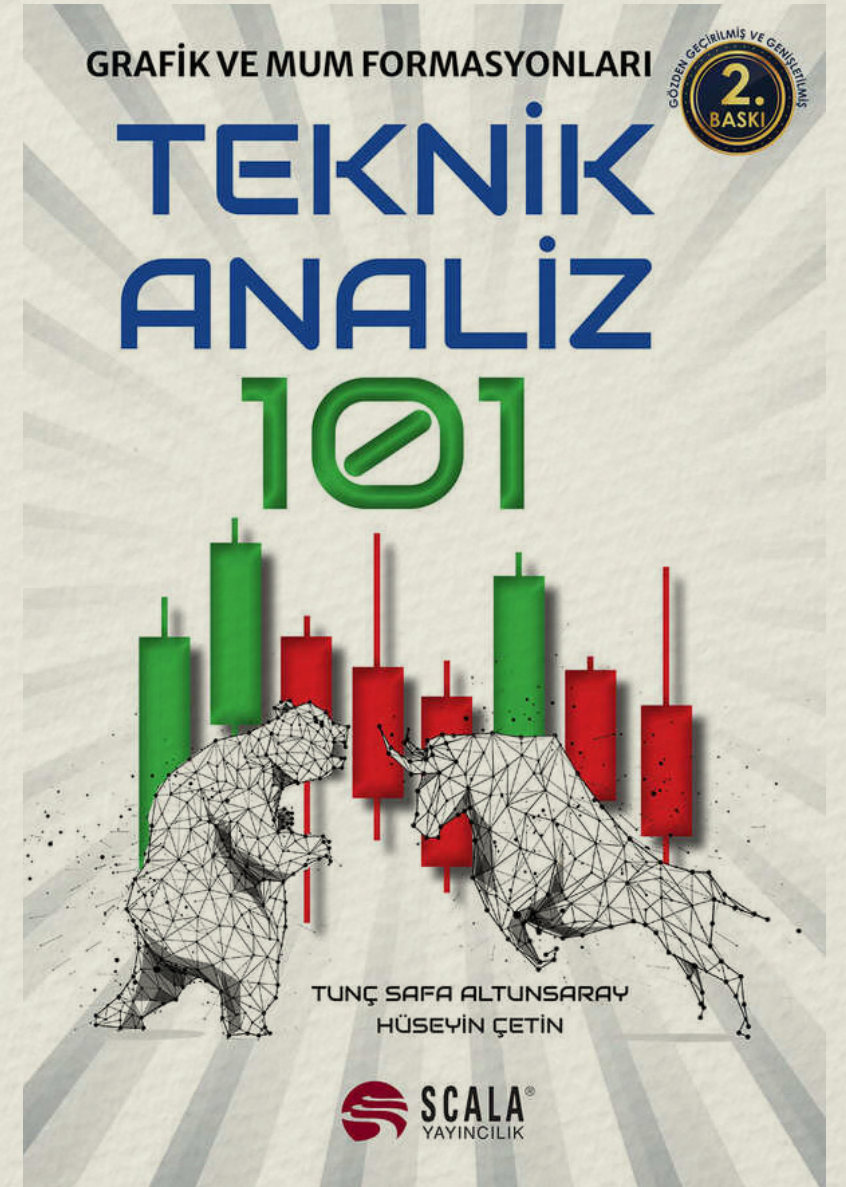



Borsadan Geçinmenin Yolları

• Psikoloji • Disiplin • Trading Araçları ve Sistemleri • Risk Kontrolü • TradeYönetimi

Borsa bir okyanus gibidir; sizin ne istediğinizden bağımsız olarak yükselir ve alçalır. Satın aldığınız hisse birden patlayarak yükseldiğinde içiniz sevinçle dolabilir. Açığa sattığınızda borsa yukarı doğru her bir tıklarla net varlığınızı eriterek yükseldiğinde kendinizi korkudan dona kalmış hissedebilirsiniz. Bu duyguların hiçbirisinin borsayla ilgisi yoktur; bu duygular sadece sizin içinizedir.

Borsa sizin varlığınızı bilmez. Onu etkilemek için hiçbir şey yapamazsınız. Okyanus sizin refahınızı umursamaz ancak size zarar vermek gibi bir isteği de yoktur. Siz sadece davranışınızı kontrol edebilirsiniz. Bir denizci okyanusu kontrol edemez fakat kendisini kontrol edebilir. Akıntıları ve hava durumunu araştırabilir ve bunlar üzerinde çalışabilir, denizde farklı yol alma tekniklerini öğrenebilir ve tecrübe kazanabilir. Ne zaman denize açılacağını ve ne zaman limanda kalacağını öğrenebilir. Başarılı bir denizci zekâsını kullanır. Okyanus faydalı olabilir; derinlerinde balık tutabilirsiniz ve diğer adalara varmak için onun yüzeyini kullanabilirsiniz.

Okyanus tehlikeli de olabilir; düştüğünüzde boğulabilirsiniz. Yaklaşımınızın rasyonelliği arttıkça istediğinizi alabilme ihtimaliniz artar. Diğer yandan duygularınıza göre hareket ederseniz okyanusun gerçekliğine odaklanamazsınız. Bir trader borsanın trendlerini ve geri dönüşlerini tıpkı bir denizcinin okyanusu incelediği gibi incelemelidir. Bir taraftan hesabını yönetmeyi öğrenirken küçük ölçekte alım-satım yapmalıdır. Borsayı hiçbir zaman kontrol edemezsiniz fakat kendinizi kontrol etmeyi

öğrenebilirsiniz. Yeni başlayan birisi, bir dizi kârlı işlemden sonra suda yürüyebileceği hissine kapılabilir. Çılgın riskler almaya başlar ve hesabını havaya uçurur. Diğer yandan art arda birkaç kayıp yaşayan bir amatör çoğu zaman kendini o kadar moralsiz hisseder ki sistem ona bir satın alma ya da satma sinyali verdiğinde bile emir veremez. Şayet trading sizi coşturduysa ya da korkuttuysa zekânızın tamamını kullanamazsınız. Sevinç ayağınızı yerden kestiğinde rasyonel olmayan alım-satımlar yapar ve kaybedersiniz. Korku size yapıştığında kârlı alım-satımları kaçırsınız.

Okyanus rüzgârlarının teknesini darbeleyip hırpaladığı bir denizci yelken direklerini sağlamlaştırır; yelken alanını daraltır. Piyasa tarafından darbelenip hırpalanan bir trader'ın durumu iyileştirmek için yapacağı ilk şey alım-satımlarının boyutunu küçültmektir. Öğrenme sürecindeyken ya da kendinizi stres altında hissettiğinizde küçük işlemler yapın. Profesyonel bir trader kafasını kullanır ve sakin kalır. Yalnızca amatörler heyecanlanır ya da bunalıma girerler. Duygusal alım-satım hiç kimsenin katlanamayacağı bir lükstür.

Dr Alexander Elder

ISBN: 9786256478534

Çevirme: Mirfan
Özdabak

Türkçe: 488 Sayfa

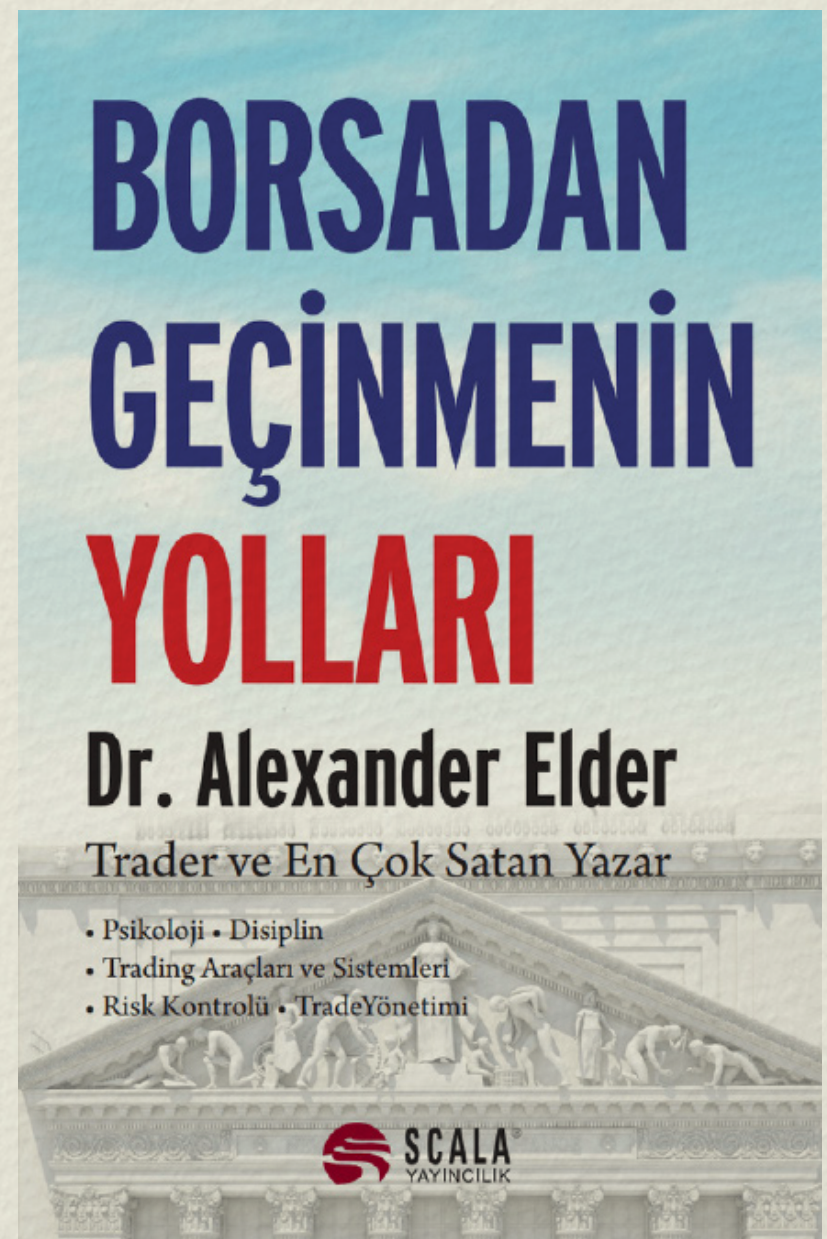





Edebiyet, Toplum, Politika, Yaşam



Hikâye Yeni Başlıyor

Roman Yazmanın Öngörülemeyen Serüveni

Tanpınarsız, Dostoyevskisiz, Orhan Velisiz, Nazım Hikmetsiz, Tolstoysuz, Balzacsız nasıl insan olurduk? Bunları okumamış olanlar bile bugün, bu kitapları okuyanlarla birlikte olmanın ayrıcalıklarından yararlanıyorlar. Hiç fark etmeseler de, insanlığı kitap okuyanlar ayakta tutuyor. Okumayanlar, kitap okuyanlar aracılığıyla dalga dalga yayılan insanlık birikiminden paylarını alıyorlar.

Teknoloji, düşlerimizi de kontrol eder hale gelmeden, gerçekten özgür insanlar olarak yaşayabilmek için bize oynanan oyunları bozmamız ve her an uyanık olmamız gerekiyor. Karşımızda, bizi istedikleri gibi şekillendireceklerini düşünen ‘efendiler’ var. Zor bir mücadele olacak ama insan olarak kalmak için bu mücadeleyi vermekten başka çaremiz yok.

“Büyük umutlarla toplantıya başlasalar da, bunun aslında edebiyatı yok etmeye çalışanlara bir fırsat vereceğinden habersizlerdi. Yazar ve kahramanlara düşmanlığın bu ölçüde olduğunu düşünmeleri neredeyse imkânsızdı. Onlar, insanlık tarihinin de kişisel tarihlerinin bir parçasıydı ve onlara zarar vermeyi hiç düşünmemişlerdi. Ama kendileri gibi düşünmeyenler olduğunu öngörmeleri gerekiyordu. Sabır’ın endişeli olmasının nedeni ortaya çıkıyordu, bu kadar tedbirsiz oldukları için büyük bir tehlikeye yol açmışlardı.”

Ayla Ganioglu

ISBN: 9786256478077

Türkçe: 256 Sayfa





Önleyici Soğuk Savaş

ABD'nin Hegemonyasını Koruma Stratejisi

20. yüzyılda kapitalist dünyanın üretim merkezi olmayı başaran ÇHC, askerî gücünün artışına paralel olarak 2000'li yıllarda temkinli dış politikaya son vermeye başladı. ÇHC bu bağlamda 2007 sonrasında, Güney Çin Denizi, diğer çevre denizler ve Himalayalar'da hak iddialarını desteklemek için askerî gücünü devreye sokmaktan çekinmedi. ABD, bu dönemde ÇHC'nin, kendi hegemonyasını tehdit edeceğini görmeye başladı. ABD donanmasına ait "Impeccable" adlı bir keşif-araştırma gemisinin, 8 Mart 2009'da, Güney Çin Denizi'nde, bir ÇHC istihbarat gemisinin gözetimindeki "balıkçı gemileri" tarafından taciz edilmesi ABD için karar noktası oldu. ABD bu olayda ÇHC'nin gerektiğinde kendisine meydan okumaktan kaçınmayacağını gördü ve var gücüyle "Çin Tehdidi"ni bertaraf etmeye çalıştı. ABD bir yandan "Çin Tehdidi" ile ulusal çıkarları sarsılan ülkeleri ittifak çatısı altına getirmeye çalışırken diğer yandan ÇHC'yi çevrelemeyi hedefledi. ABD liderliğindeki ittifakının genişleme eğilimi ÇHC ve RF'nin ŞİÖ ile denge arayışına neden oldu ve dünya yeni bir soğuk savaş iklimine doğru ilerlemeye başladı.

ABD, hegemonyasını korumak için hayata 2012'de geçirmeye başladığı "Önleyici Soğuk Savaş" stratejisinde, ÇHC ve RF'nin sinir uçlarıyla oynayarak, sürekli tahrik etti ve hata yapmaya zorladı. ABD, RF ve ÇHC'yi tahrik etme potansiyeli taşıyan her coğrafyayı ve vasıtayı, hegemonyasını yitirmeme hedefinde kullanmaktan çekinmedi. ABD, Batı dünyasını kendi

güvenlik şemsiyesi altına çekmek ve ÇHC'nin Tayvan'ı ülkeye katmasını engellemek için Ukrayna savaşını tetikleyerek; bir yandan RF'nin enerjisini tüketmesini sağlarken diğer yandan ÇHC'ye "kızım sana söylüyorum, gelinim sen anla" mesajı verdi. ABD'nin bu stratejisi kısa vadede kısmen başarılı oldu. RF'nin Ukrayna batağına çekilmesi ve enerjisini burada tüketerek, Arktikler, Orta Doğu ve Afrika'da zayıflaması ABD'nin hegemonyasını koruma kapsamında önemli kazanımlarındandır. ABD'nin provokatif bir yaklaşımla hayata geçirdiği bu strateji, hegemonyasını koruma içgüdüsünden beslenmekte ve uzun vadede Bumerang etkisi yapma potansiyeli taşımaktadır. Eğer ABD, bu stratejiden kazançlı çıkmayı başarır bu bir "Pirus Zaferi" olacaktır.

Ukrayna'da yaşanan savaş sonrasında bütün dünya yeni bir soğuk savaş sürecinin başladığını gördü ve bundan sonra neler yaşanacağını anlamaya çalıştı. Günümüzde dünya akademiyası ve strateji belirleyiciler yeni soğuk savaşın gelecekteki seyrini Avrupa gelişmeleri üzerinden değerlendirmeye çalışırken mevcut çatışma ortamının yaşanmasına neden olan süreci anlamakta zorlanıyor ve Asya-Pasifik gelişmelerini gözden kaçırıyor. Dr Cengiz Topel MERMER bu kitapta yeni soğuk savaşın " ABD tarafından başlatılmasına" neden olan gelişmeleri ve kriz alanlarını anlatıyor.

Cengiz Topel Mermer

ISBN: 9786258177275

Türkçe: 348 Sayfa





Küresel Kapitalizm ve Göçmen Emegi

Türkiye’de Yedek Göçmen İşgücü Ordusu

Artı-değer kuramına göre emek ve sermaye arasında sürekli bir çatışma söz konusudur. Kâr, emek sömürüsüne dayanmakta, bu arada bazı emek kategorileri diğerlerine göre daha fazla sömürülmektedir. İşçi sınıfının önemli bir bölümünü oluşturan göçmen işgücü, özellikle de kayıtdışı/kaçak göçmen işgücü, bu bağlamda en savunmasız, en güvencesiz işgücü olarak en fazla sömürülen emek kategorisini oluşturmaktadır.

Marx’ın Yedek İşgücü Ordusu Kuramı’nda da belirtildiği üzere sermaye her zaman emeğin pazarlık gücünü kırarak daha çok kâr elde etmek için artı-değerin kaynağı olan işçi sınıfını kontrol altında tutmayı, bir yandan da emek kategorileri arasında yarattığı hiyerarşik bölünme sayesinde ücretleri baskılayarak kâr maksimizasyonu sağlamayı amaçlamaktadır. Bunun için de Marx’ın deyimiyle her koşulda çalışmaya hazır bir Yedek İşgücü Ordusu’nun elinin altında hazır bulunmasını istemektedir. İşte Marx’ın kendi döneminde bahsettiği ve sermayenin ücret pazarlığında alternatif emek olarak bir köşede durmasını istediği bu Yedek İşgücü Ordusu’nun günümüzdeki karşılığı göçmen işçilerdir. Diğer bir deyişle “Göçmen işçiler” neo-liberal küresel kapitalizmin Yedek Göçmen İşgücü Ordusu’dur. Sermayenin kârını güvence altına alabilmek için emek piyasasını

parçalara bölerek işgücünü ve ücret maliyetlerini kontrol ettiği Böl-Parçala-Yönet stratejisi aslında, neo-liberal süreçte göçmen emeğinin denetimine yönelik uygulanan devlet politikalarının özünü yansıtmaktadır.

Bu kitapta, teorik referans olarak Marx’ın Yedek İşgücü Ordusu Kuramı’nda vücut bulan Emeğin Emeğe Kırdırılması olgusu, günümüz kapitalizmine uyarlanmakta ve bu bağlamda göçmen işçiler Yedek Göçmen İşgücü Ordusu olarak konumlandırılarak, göçmen emeğinin küresel kapitalizmdeki rolü sorgulanmaktadır. Özellikle bugün hâkim olan neo-liberal kapitalist sistemde düzensiz göç kapsamında artış kaydeden kayıtdışı göçmen işgücü sorunu küresel bağlamdan kopmadan ama Türkiye’nin kendine özgü koşullarında ele alınmaktadır. Ayrıca çalışma boyunca konunun dünya kapitalizmi bağlantısı ve emek-sermaye çatışmasına dayanan boyutu da göz ardı edilmemektedir. Aynı şekilde yapılan analiz esas olarak neo-liberal dönemle sınırlı olmakla birlikte, kapitalizmin geçirdiği tarihsel süreçlerden bağımsız bir yaklaşımın eksik ve yetersiz olacağı düşünülerek, makalede tarihsel ve bütünsel bir yaklaşım benimsenmektedir.

Çiğdem Şahin

ISBN: 9786256478015

Türkçe: 200 Sayfa

KÜRESEL KAPİTALİZM VE GÖÇMEN EMEĞİ

Türkiye’de Yedek Göçmen İşgücü Ordusu

ÇİĞDEM ŞAHİN



SCALA®
AKADEMİ

SCALA®
YAYINCILIK



İki Dudak Bir Sehpa

“Eve dönmenin yollarını arşınıyorum
köhne limanlardan
Ellerimde yirmi yedi kırık var
Ellerim senin hatırladığın gibi değilken
yapıyorum bunu
üstelik son süratla
Keskin virajlarla dönüyorum kurtulamadığım
tutsaklıktan
Bir anda ve sonsuza kadar
Her veda bir bir yıkımla başlar
Ve her insan kendi cesediyle yola çıkar, bir
anda...”

“Oysa şimdi ben,
İncecik bir saz çığılığı gibi
Bunca kalabalık ortasında, karanlık ve
yaralıyım sırtımdan
Sırtımda ardıcın imgesi, önümde yeni bir
dünya,
Katıksız bir aşkın suçlu sanılan sanığıyım.

...
Sustur beni artık Rabbim,
Kurtuluş iki dudak aranda...”

Karanlık mı boğar bizi aydınlık mı? Her
kaybedilenin ardından farklı birisi olarak
karşılarız hayatı. Dün kaybedilen bugün
kaybettiğimizle aynı değildir ve dünkü
cesaretimiz bugünle aynı değildir artık.
Çünkü kimse simsiyah ya da bembeyaz
yaşayamaz hayatı, herkes biraz gridir aslında.

Bu kitaptaki satırlar her düş kırıklığına
aynı cevabı veremediğimizi, bazen olumlu
ve umut dolu iken bazen de hayatın
bazı noktalarında çaresiz hissettiğimizi
resmediyor önümüze. Hayatının dönüm
noktasındaki o kelime bir insanın iki dudağı
arasında sıkışık kalmışsa onu söküp
almanın haritası bu satırlarda saklıdır.

Dilara Mutlu

ISBN: 9786258177817

Türkçe: 96 Sayfa



Dilara Mutlu

Edebiyet Toplum Politika Yaşam



Sosyal Hizmette Süpervizyon

Çocuk Refahı Süpervizyon Sistemi İçin Bir Model Önerisi

“Sosyal hizmet, hesap verebilirliği olan bir meslektir. Sunulan hizmetlerin niteliği bağlamında hesap verebilirlik, sosyal hizmet uzmanlarının faaliyetlerinin günlük bazda izlenmesine, koordinasyonuna ve denetlenmesine bağlıdır. Süpervizyon nihai bir ürün değil, titizlikle takip edilmesi gereken bir süreçtir. Dr. Elvan Atamtürk’ün kitabı sosyal hizmet alanında Türkiye’deki ve ABD’deki süpervizyon sistemini ele alıyor. Yazarın, katılımcıların anlatılarından yola çıkarak bu kitapta tartıştığı model önerisi; hem sosyal hizmet alanında bilginin sürekliliğine hem de Türkiye’de ve tüm dünyada sosyal hizmet uygulamalarına önemli bir katkı sağlamaktadır. Dr. Atamtürk’ün kitabı, sosyal hizmet uygulamalarında süpervizyona ilişkin mevcut literatürü önemli ölçüde geliştirmekte ve bu alanla ilgili herkesin mutlaka okuması gereken bir kaynak sunmaktadır.”

Prof. Dr. Golam M. Mathbor - Monmouth Üniversitesi, New Jersey, ABD / CSWE Küresel Sosyal Hizmet Eğitimi Komisyonu Başkanı, ABD

“Bu kitabın birincil amacı, Türkiye’de ve tüm dünyada sosyal hizmet uzmanlarının süpervizyonu konusunu bütüncül ve derinlemesine kavramaya yönelik çabaları teşvik ederek bu alandaki araştırma ve uygulamalara ivme kazandırmaktır. Kitap, içerdiği kavramsal netlikten pratik çizimlere ve eleştirel sunumlara kadar her yönüyle kapsamlı, sistematik ve okunması kolay bir metin sunmaktadır. Sağlam bir kavramsal çerçeve, sosyal hizmet uzmanlarının

süpervizyonu bağlamında en temel esastır. Bu ideale önemli bir katkı sağlayan bu kitap; akademisyenler, araştırmacılar, uygulayıcılar, politika yapıcılar ve öğrenciler için paha biçilmez bir kaynaktır.

Prof. Dr. Lambert K. Engelbrecht - Stellenbosch Üniversitesi, Güney Afrika

“Uygulama ve akademi çevresinde yıllardır tartıştığımız ama aslında tam olarak tartışamadığımız süpervizyon, sosyal hizmetin en önemli konularından birini oluşturuyor. Kitabın, ülkemizde süpervizyon tartışmasına olan ihtiyacın gün yüzüne çıkarılmasında rolü olacağı kanaatindeyim. Atamtürk, çocuk refahı alanındaki süpervizyon sistemine ilişkin kapsamlı tartışmasıyla yıllardır kurulması beklenen süpervizyon sistemine ilişkin bir motivasyon zemini oluşturuyor. Çalışmanın, sosyal hizmet literatüründe çok önemli bir boşluğu dolduracağını belki de ilk önce söylemek gerekti. Bu değerli çalışmasıyla Atamtürk’ü tebrik ediyor, kitabın çocukların refahının artırılmasına yönelik tüm çalışmalar için önemli bir kaynak oluşturacağını ümit ediyorum.”

Prof. Dr. Yüksel Baykara Acar - Arden Üniversitesi, Birleşik Krallık

“Bu kitap; sade bir anlatımla doğrudan “süpervizyon” üzerine odaklanmış olması açısından kıymetlidir. Süpervizyonu idari, eğitsel ve destekleyici olarak farklı işlevleriyle en gelişmiş ülke (ABD)

örneği üzerinden anlatan ve içeriye ışık tutmayı da ihmal etmeyen bu kitap, bize süpervizyon konusunda pek çok eksiğimizi ve atılacak adımları göstermesi bakımından da ayrıca önemlidir. Ele aldığı bu çetrefilli konuyu içselleştirdiği herhalinden belli olan yazardan temennim, süpervizyonu odağına alan başka çalışmalar da üretmesidir...”

Prof. Dr. Kâmil Alptekin - KTO Karatay Üniversitesi

“Türk Sosyal Hizmet tarihinin ilklerinden biri olan “Sosyal Hizmette Süpervizyon” kitabı, mesleki ve kurumsal standardizasyonun sağlanması konusunda yol gösterici bir kaynak olarak kütüphanelerdeki yerini alacaktır. Meslektaşlarımızın başucu kitabı olacak eseri, camiamıza kazandıran Dr. Elvan Atamtürk’e teşekkürlerimi sunuyorum...”

Turgay Çavuşoğlu - Sosyal Hizmet Uzmanı/Öğretim Görevlisi

Elvan Atamtürk

ISBN: 9786258177237

Türkçe: 202 Sayfa

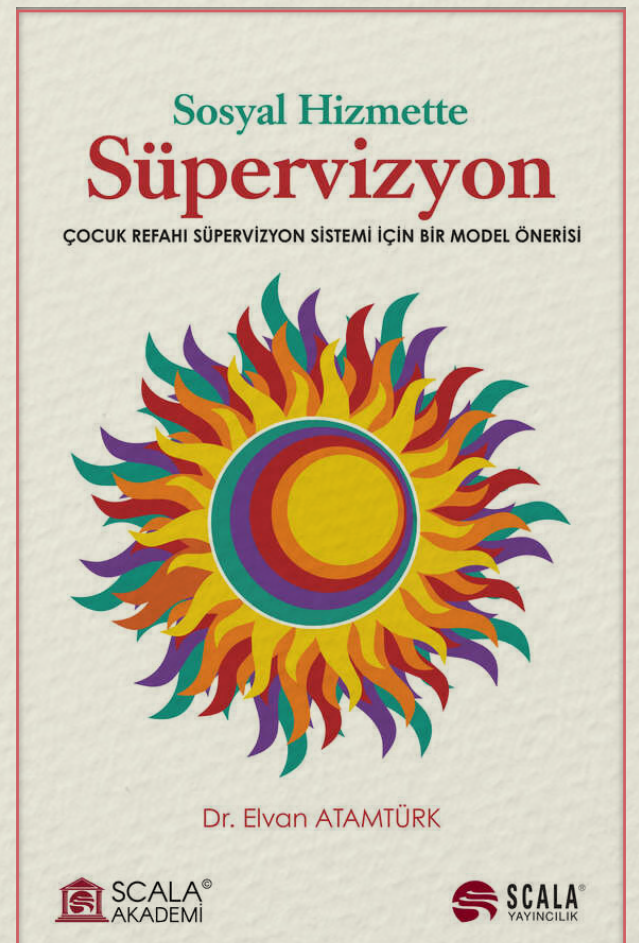



Evsizler: Kimsesizler

Toplumsal adaletsizlik, çoğu zaman toplumun baskın inanç sistemlerine, toplumsal ve ekonomik yapılarına öyle siner ki; istismar, eziyet ve ayrımcılık gibi toplumsal adaletsizlikten doğrudan zarar gören kişiler dışındakiler tarafından fark edilmez. Deprem gibi acı bir tecrübeyle ciddi bir farkındalık kazandığımızı düşünüyorum. Sosyal adalete ulaşmak karmaşık bir girişimdir, iyi niyetli ve merhametli insanlar arasında bile, neyin adil olacağı ve hangi eylemlerin ve değişikliklerin toplumu daha adil ve insani yöne götüreceğine dair değişik perspektifler olacaktır. Bizler mutlaka toplumsal ve ekonomik adalet için makul fikir farklılıklarını, onlara katılmayanlara saygı duyup tanıyarak, ihtiyaç duyulan değişim için çalışmalıyız...

Elvan Atamtürk

ISBN: 9786256478084

Türkçe: 112 Sayfa

Elvan Atamtürk

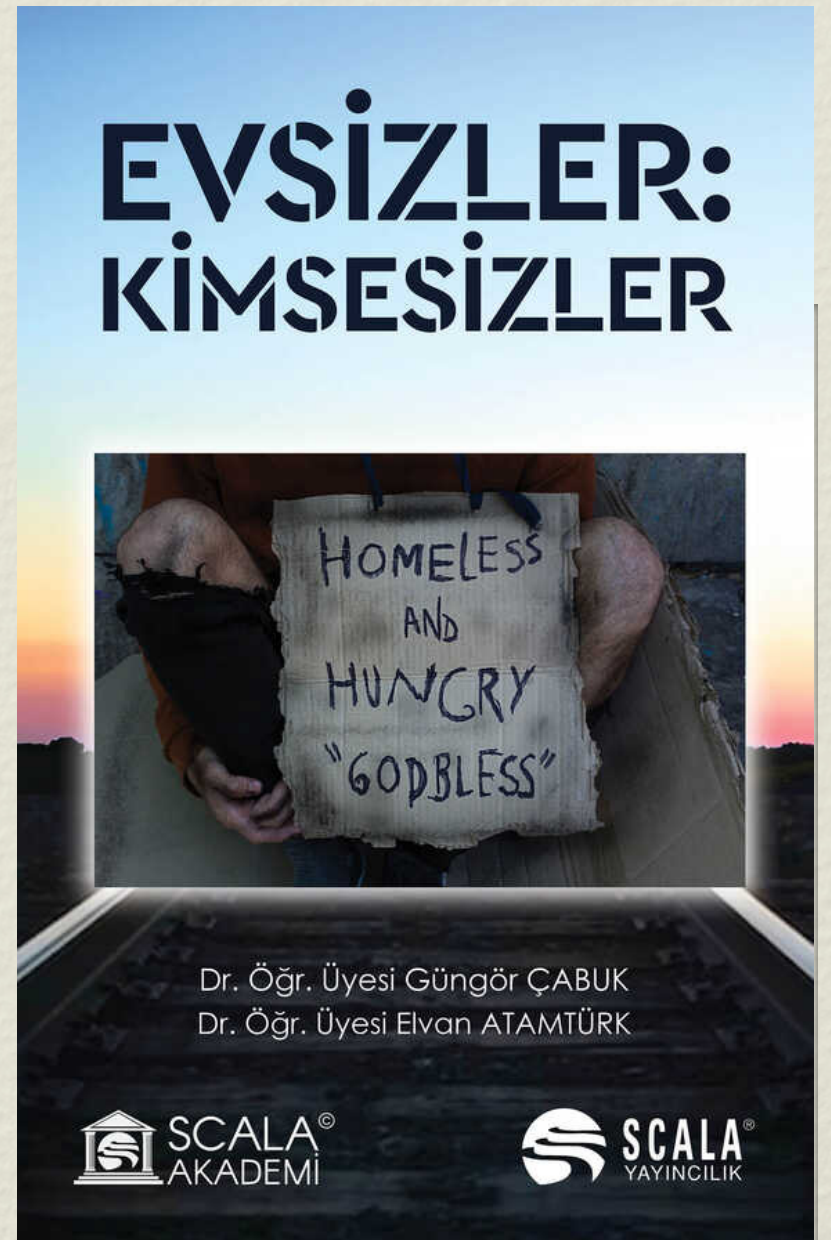



Hamid'in Öyküsü

Leyleklerin Dönüşü

Vakit sabaha karşı olmuştu, ışıkları sönük camekânlı kantini kapalı kır kahvesinde. Ceketlerimizin yakalarını kaldırmış, tahta koltuklarımıza iyice büzülmüş, karanlık vadide yalnız oturuyorduk. Bir an korktum, ürperdim -soğuktan, ıssızlıktan değil. Sözlerinde somutlaşan masalının sonunun benim yaratmak istediğim masalın kaderini belirleyeceğinden korkuyordum. Sonucun onun için başlangıç olabileceğinden korkuyordum. Bu anın da bir zaman geçmiş, eski geçmiş, mişli geçmiş, anlamsız geçmiş olacağından korkuyordum. Ona kapıları açacak vuslatın bana kapıları kapayacağından korkuyordum. Hamid ağır, acı birgayretle anılarına, masalına sahip çıkmak istercesine, sanki itirafının, her şeyi söylemenin, acı, geri dönülmez bilinciyle, sona başlamak için ağzını açtı.

“Hayır, hayır, Hamid!” dedim. “Hayır, başka öğrenmek istemiyorum, kalsın burda Hamid... öğrendim artık!”

Biraz büyüme, biraz kabullenme ve belki de biraz kendini bulma öyküsü Hamid'in öyküsü.

Yuva bildiği okulundaki son yıllarının ve hayata atılmaya az bir zaman kalmasının öyküsü.

Peki, leylekler gerçekten yuvaya döndü mü?

Fikret Yegül

ISBN: 9786256478190

Türkçe: 256 Sayfa





Kendimin En İyisi

Güçlü Karakter

Kültüre yerleşmiş defolar
Defoları kucaklayanlar
Onlar olmadan yapamayanlar
Defoların farkına varanlar
Farkına varıp orada duranlar
Bir de diğerleri...

Şimdi sıra
kendimizde,
kendimizin
en iyisinde...



Mehmet Fatih Kayan
ISBN: 9786258177879
Türkçe: 191 Sayfa

Önsezi

Bir Pandemi Öyküsü

Michael Lewis
ISBN: 9786057137517
Çevirme: Tuncer Altekin
Türkçe: 408 Sayfa

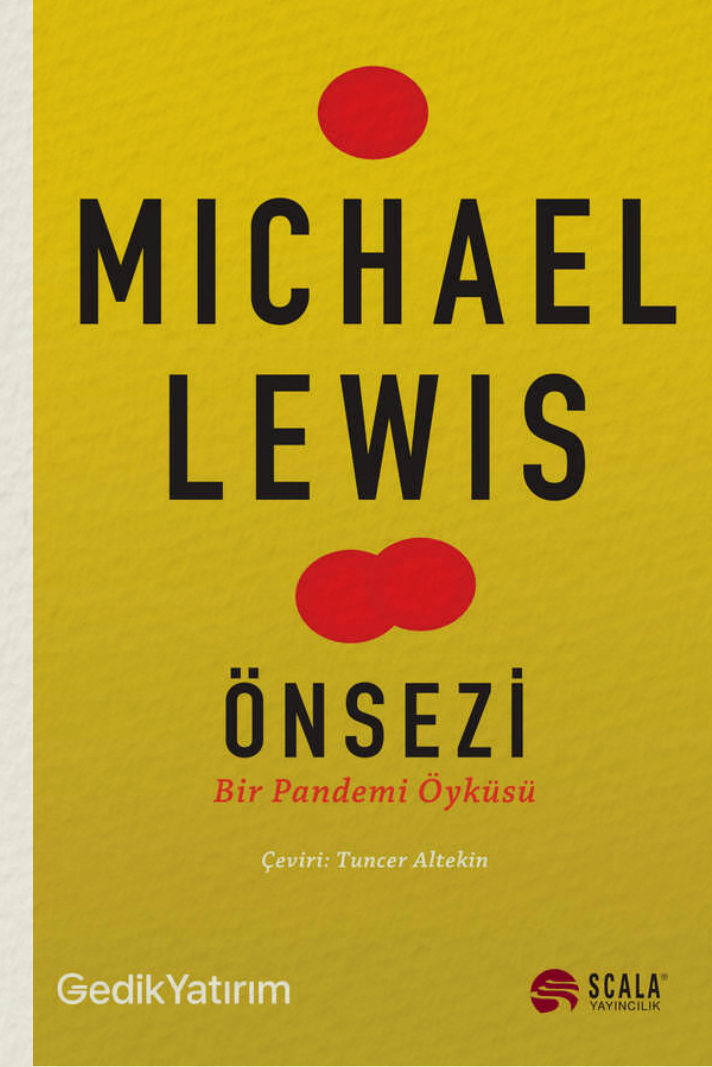

“...bu özel hikâye, bir toplumun merak sahibi yetenekleri ve bu yeteneklerin eğer yönlendirilemezlerse nasıl boşa harcanabilecekleri hakkındadır. Aynı zamanda bir toplumun itibarı ile gösterdiği performans arasındaki farkın nasıl açıldığı ile de ilgilidir. Feci geçen bir sezondan sonra, yönetim her zaman neyin değişmesi gerektiğini anlamak için bir araya gelir. Eğer bu hikâye o yönetime herhangi bir şekilde hitap edecekse, umarım şöyle diyecektir: Aslında gurur duyulabilecek bazı şeyler hala var. Problem oyuncularımızda değil. Ama bizler almış olduğumuz sonuçlar kadarız.



Michael Lewis



Meze Bizden Muhabbeti Sizden

Mutfağı hep çok sevdim. Uzun yıllar bankacılık sektöründe çalışan bir anne olarak kurumsal hayatın stresini hep mutfakta yendim. Kıymetli bir armağan olacağını düşünerek çocuklarıma birer tarif defteri hazırlamayı planlarken, ailemin sofralarında tadıp sevdiğim, kendi evimde de sıkça hazırladığım, bazıları unutulmaya yüz tutan lezzetlerin tariflerini sizlerle paylaşmaya karar verdim. Bizlerin muhabbet dolu sofralarında her zaman yeri olan tarifleri, umarım sizler de aynı muhabbetle sofralarınıza taşır, benim de sık sık kulaklarımı çınlatırsınız.

NAJDA ERBAŞ
@najdaerbas

Najda Erbaş

ISBN: 9786256478374

Türkçe: 211 Sayfa





Dili Çözülen Zamanlar

“Annemle babam için çaresizliğin umuduydu bilinmeze gitmek ve yeniden yaşama dair düşler kurabilmek. Oysaki benim düşlerim çocukluğumun neşeli kahkahasıyla birlikte Manastır’da kalmıştı.”

Yazarımız Nebahat Vanizor, Dili Çözülen Zamanlar romanıyla üçüncü kez okuru ile buluşuyor. İlk romanı Lale Otel ve ikinci romanı Bade ile okurlarının beğenisini kazanan yazarımız, sürükleyici ve kurgunun içine hemen alan yazım tarzıyla elinizden bırakamayacağınız yeni romanının kahramanlarından biri olan İlhan, İkinci Dünya Savaşı döneminde Makedonya’dan İstanbul’a göç eden bir ailenin çocuğudur. Geride bıraktıklarının hüznü ile yeni yaşam kurma mücadelesinin yoksul günlerinde çocuk yaşlarda çalışmak zorunda kalmıştır. Geçmiş ve günümüz arasında gelgitler yaparak kurgulanmış olan Dili Çözülen Zamanlar romanında İlhan ve ailesinin, Lale Otel romanının sevilen kahramanları Nil, Sinan ve Zelâl ile yolları nasıl kesişmiş olabilir? Gerçek hayat hikâyesinden esinlenen yazarımız, birçok duyguyu aynı anda hissedeceğiniz, kendi hayatınızdan da izler bularak sorgulatan ve düşündürten bir roman sunuyor.

Nebahat Vanizor
ISBN: 9786256478114
Türkçe: 328 Sayfa



Nebahat Vanizor

Edebiyet Toplum Politika Yaşam

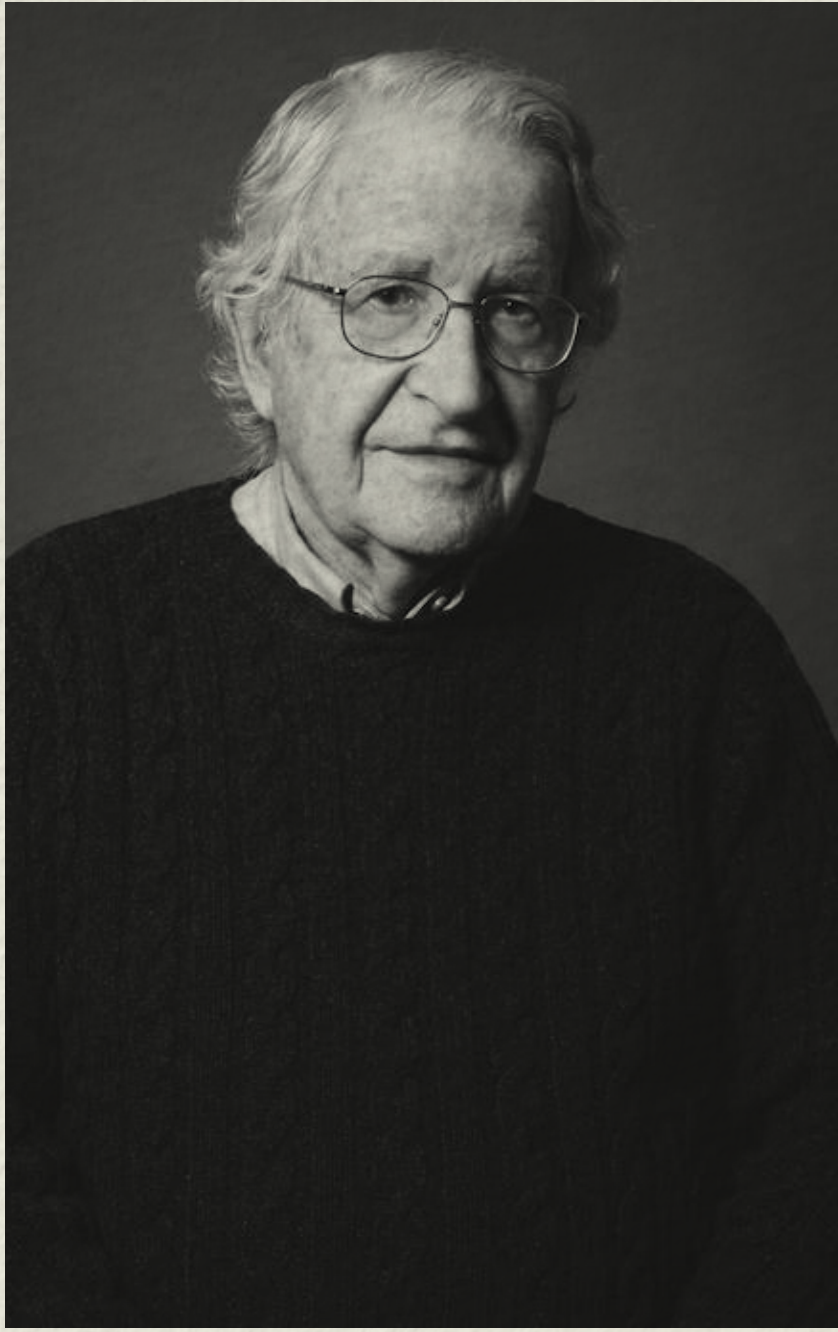

Gayrimeşru Otorite

Zamanımızın Zorluklarıyla Yüzleşmek

En çarpıcı güncel örnek, Bernie Sanders'ın nihai halini verdiği, halka büyük ölçüde yararı dokunacak, epey saygın bir girişim olan Build Back Better programıydı. McConnell Prensibi altında küçük küçük koparılan programdan geriye artık bir parça bile kalmadı.

Bu arada Cumhuriyetçi Parti liderleri kırmızı çizgilerini belirledi: Cumhuriyetçi Parti'nin başlıca seçmen kitlesi olan çok zenginlerin büyük vergi sahtekârlığına müdahale edememesi için Milli Gelirler İdaresi'ni (IRS) feshetmek; Trump döneminin tek yasal başarısına, Joseph Stiglitz'in "2017 Bağışçı Muafiyeti Yasası" olarak adlandırdığı, çok zenginlere ve şirket sektörüne büyük bir hediye olan ve diğer herkesi sırtından bıçaklayan bu yasaya dokunmamak. Zenginlere sunulan bu hediye, sağın kendi seçmenlerine de zarar verdi. Cumhuriyetçi Parti, Nixon'dan bu yana dikkatleri, asıl programlarından Hıristiyan Milliyetçilerine, beyaz üstünlükçülere, Evanjeliklere, silah tutkunluklarına, Neoliberal programların harap ettiği ve demokratların uzun süredir sırt çevirdiği işçi sınıfına hitap eden "Kültürel Konulara" çekerek, seçmenlerini kontrol altında tutmaya çalışmıştır.

Mahkeme, bastırmamız gerektiği söylenen tarihin en çirkin unsurlarının yeniden canlandırılmasında rol oynamıştır. Roberts Mahkemesi'nin muhtemelen berbat kararı, Oy Hakkı Yasası'nı saçma gerekçelerle ortadan kaldırarak (Shelby) Güney'e, Jim Crow'u geri getirme imkânı sunması oldu. Citizens United, Buckley'nin -Özellikle Çok Zenginler İçin Gayet Elverişli Olan- "Parası olan düdüğü çalar" doktrinini genişleterek, seçimlerini satın alabilecek konumdaki sektörler neredeyse sınırsız hareket özgürlüğü verdi.

Noam Chomsky

ISBN: 9786256478206

Çevirmen: Mustafa Çapa

Türkçe: 424 Sayfa

Noam Chomsky

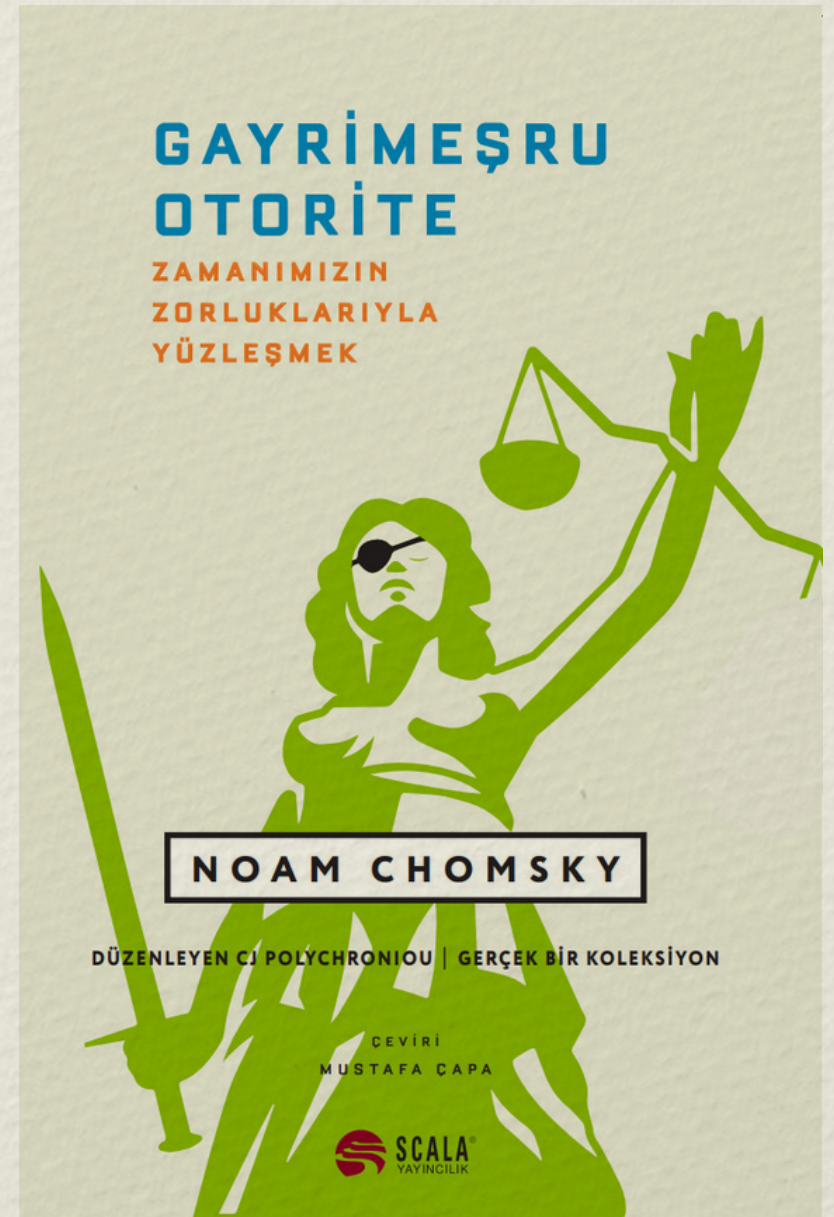

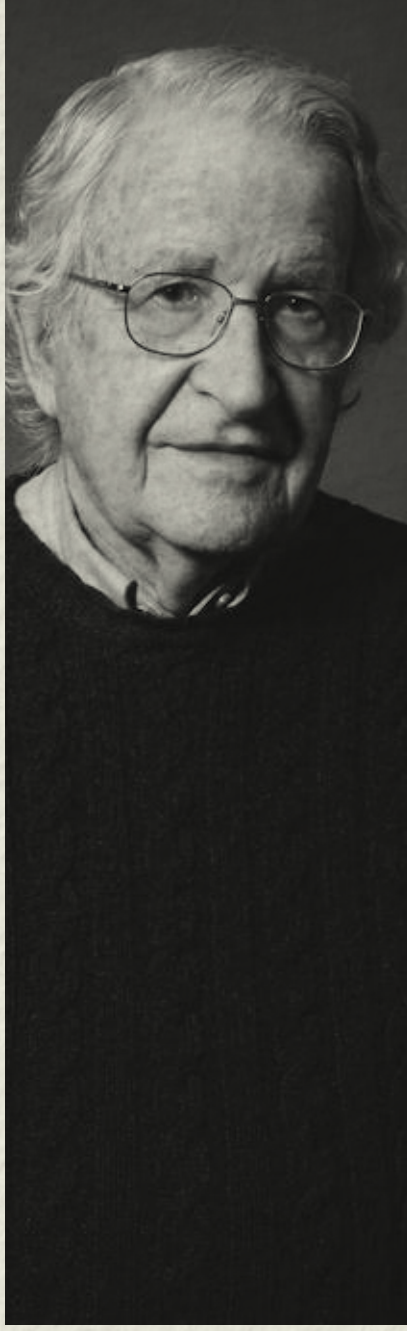

Geri Çekiliş

Afganistan, Irak, Libya ve ABD İktidarının Kırılğanlıkları

Vijay Prashad'la birlikte gerçekleştirilen bu son çalışma ABD'nin yürüttüğü çirkin savaşlar konusunu işlemeye devam ediyor. Vijay'ın ilerici çevreleri küresel mücadeleler içindeki konularımız hakkında daha keskin bir anlayış geliştirmesi gerektiğine dair ısrarını uzun zamandır takdir ediyorum. En önemli iki çağdaş entelektüelimiz arasında geçen bu son derece ilgi çekici diyalog bizi ABD'nin Afganistan'da geri çekilişinin ertesinde yaşam, toprak ve kaynaklar üzerinde yaratılan yıkıcı hasar ve Irak ile Libya'da aynı ölçüde engellenebilir ve gereksiz savaşlarla bağlantılara ilişkin medyanın ilgisizliği karşısında meydan okumaya teşvik ediyor. Bu askeri istilaları üreten ve yeniden üreten resmi politikalar ve pratiklerin zamanı ve politik partileri kesen sürekliliklerini vurgulayan ve bize dünyanın geleceği için elimizdeki en iyi fırsat olarak enternasyonalist bir perspektif sunan bu aydınlatıcı kitap için Noam ve Vijay, size teşekkür ederim.

Angela Y. Davis

Noam Chomsky,
Vijay Prashad

Noam Chomsky,
Vijay Prashad

ISBN: 9786256478121

Çevirme: Deniz Ulusoy

Türkçe: 135 Sayfa

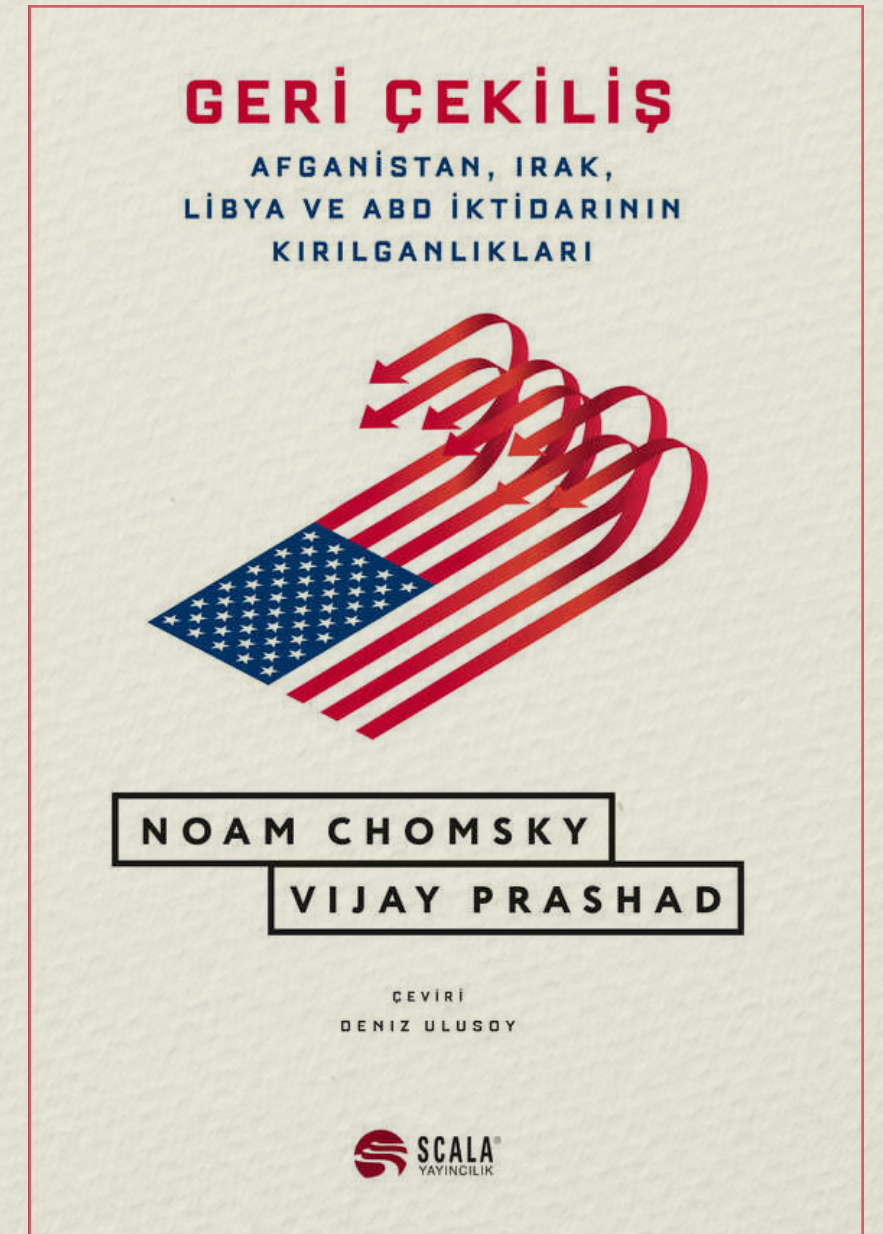

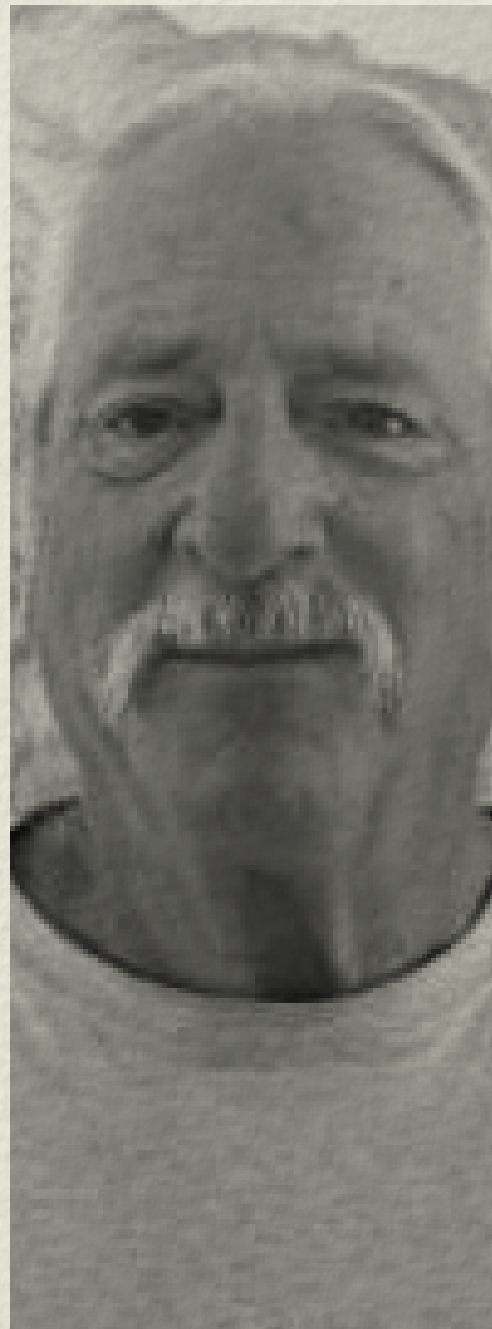
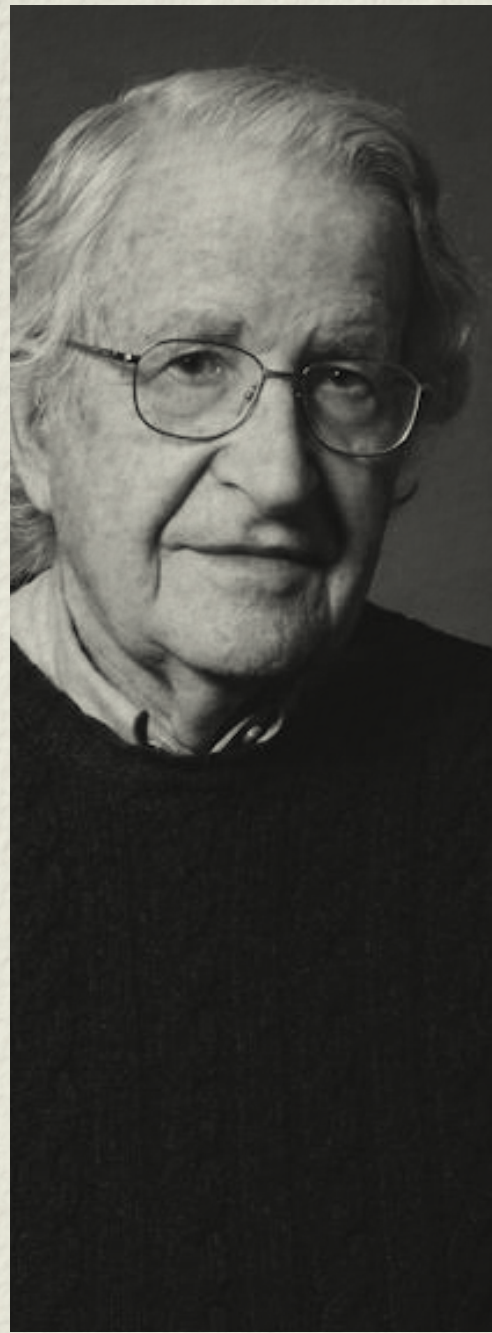

Kapitalizmin Sonuçları

Üretimden Hoşnutsuzluk ve Direniş

...ikinci bağlantı, kapitalizm ve çevresel felaket arasındadır. Yine bunlar, kapitalist bir politik ekonomi ve sonuçları arasındaki zorunlu bağlantılardır. Altta yatan neden, sürekli sermaye büyümesi ve genişleme ihtiyacıdır. Rekabet, bunu yönlendirir, birçok yönden bunu konuşacağız. Ne yazık ki, ancak, sonlu bir dünyadayız. Sonuçlardan bazıları, yaygın kaynak tükenmesinin yanı sıra iklim değişikliği de dahil olmak üzere yaygın çevre kirliliğini içeriyor. Bu sonuçların çoğu, kapitalizmin kârlılığı azaltan herhangi bir maliyeti dışsallaştırmaya (yani, yükü başkalarına yüklemeye) bağımlılığı nedeniyle ortaya çıkar, dışsallıklar meselesini birkaç hafta sonra konuşacağız. Bu gerilimin altında yatan yaygın sağduyu, yaşam kalitesinin, mutluluğun ve tatminin bir şeylerin edinilmesiyle tanımlanması gerektiği düşüncesidir. Bu, yaygın ve sonsuz tüketim, yenilik, eskime ve israfla sonuçlanır, çünkü bunlar kapitalizmin ürettiği şeylerdir.

Son olarak, neoliberal, finansallaşmış ve küreselleşmiş biçimiyle kapitalizm ile bu biçimden kaynaklanan bir dizi sonuç arasında bir dizi bağlantı vardır. Bunları çok, çok hızlı bir şekilde geçeceğim çünkü zamanımız kalmadı, ama aynı zamanda birkaç hafta içinde bunları da ele alacağız. Sermayenin bu biçimi almasının altında yatan neden, kabaca 1945 ile 1970 arasındaki önceki dönemin sonunda, sermayenin hızla düşen kâr oranlarıyla karşı karşıya kalmasıdır. Sermayenin yeni bir biçime, istila ve birikim için yeni alanlara ihtiyacı vardı.

Sermaye, uygun koşullar altında, gömülü (veya sabit) maliyetlerin niteliğine ve kapsamına bağlı olarak dünyayı dolaşmakta özgürdür. Yani, bir yere ve fabrika ekipmanına çok fazla yatırımınız varsa, dolaşmakta o kadar özgür değilsinizdir. Ancak böyle bir yatırımın yükü altında değilseniz, bir kapitalist olarak daha ucuz ve/veya daha fazla itaatkâr emek, daha ucuz kaynaklar, yeni pazarlar, yarattığınız kirliliği boşaltacak yerler vb. aramak için dünyayı dolaşabilirsiniz.

kapitalist, işçinin tüm yaşamını satın alır mi? kesinlikle değil. bu, kapitalistler için çok pahalı olan kölelik olurdu; çünkü, daha sonra bakım masraflarını ödemek zorunda kalırlar, gerçek köleyi satın almaktansa ücretli köleyi kiralamak çok daha iyidir. kapitalist, işçinin çalışma günü olan belirli bir süre boyunca çalışma kapasitesini satın alır. iş gününün uzunluğunun uzun süredir muazzam bir sınıf mücadelesi alanı olduğunu belirtmeliyim. marx kapital'i yazarken, ortalama bir iş günü on altı, on sekiz saat, hatta daha uzun olabilirdi. tarihsel olarak, şu anda sekiz saatlik işgünü veya kırk saat haftalık çalışma olarak düşündüğümüz mücadele, uzun, çok uzun bir mücadeleydi. ancak bahsettiğimiz sürece geri dönersek, temelde kapitalistin satın aldığı şey, işçinin çalışma kapasitesidir, ancak çalışma gününün belirli bir süresi için.

kapitalist açısından, bu iş günü, uzunluğu ne olursa olsun, iki kisma bölünmüştür. bu, kapitalist açısından

böyledir, kapitalist bu şekilde düşünmese de. bunun hakkında birazdan bir şeyler söyleyeceğim. günün bir kısmı, günün gerekli emek kısmı olarak adlandırılan şeydir. bu, işgününün, işçinin kendi maliyetini yeniden ürettiği ve ücretinin kendisine ödendiği kısmıdır.

geçerli ortalama ücreti oluşturan meta sepetinin bir değeri vardır. bir işçi, mal ve hizmetlerde bu değeri üretmek için bir günde çok uzun süre çalışmak zorundadır. bu, iş gününün gerekli kısmı. iş gününün bu kısmı tüm işgünü ile çakışırsa, hiçbir şekilde fazlalık ortaya çıkmaz. bu çok açıktır. çalışma günü on altı saat ise, ancak bu meta sepetinin değerini üretmek on altı saat sürmüştü, yani diye bir şey yoktur.

iş gününün arti-emek adı verilen diğer kısmı, işçinin mal veya hizmet üretmeye devam ettiği ancak ücretinin ödenmediği kısımdır. bu, arti değer üreten süreçtir ve kapitalistin tüm kârlarının kaynağıdır. iş günü, diyelim ki, şimdi sekiz saatten oluşuyor, ancak işçi kendini o zamandan daha az bir sürede yeniden üretiyorsa, bunun üzerindeki her şey fazlalıktır. kapitalist bunun bedelini ödememiştir ve bu nedenle arti değer ve kârın kaynağı budur. bütün bunlar hem kapitalistlerden hem de işçilerden gizli kapaklı işliyor. kimse iş gününü bu şekilde görmez.

Noam Chomsky & Marv Waterstone

ISBN: 9786258177756

Çevirmen:
Mustafa Kemal Coşku

Türkçe: 432 Sayfa

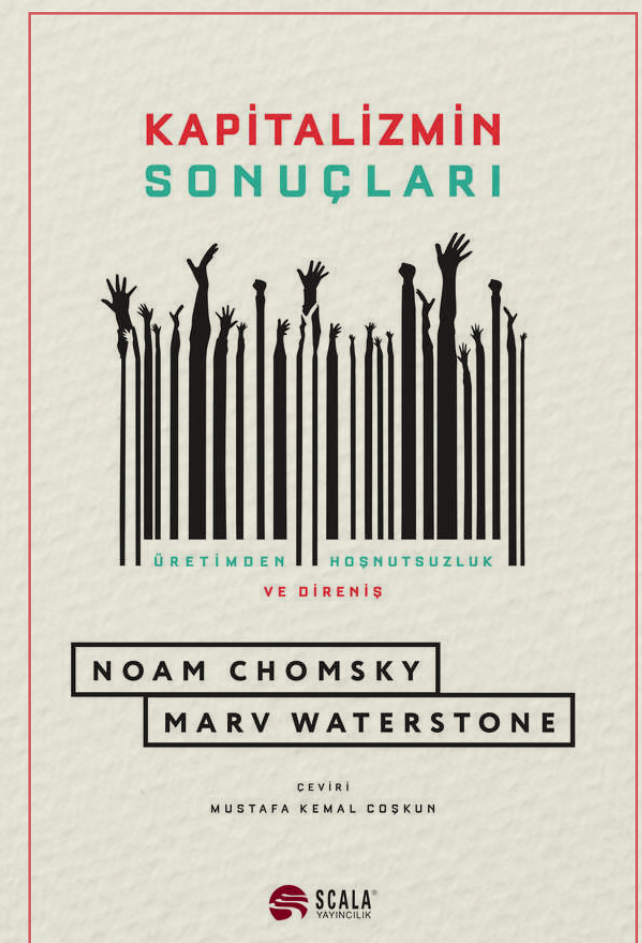



Rodi Yılmaz

Ortanın Solu ve Yerel Yönetimler

1973-1977 İstanbul'da Ahmet İsvan Dönemi

Ahmet İsvan benim için çok kıymetli bir isimdir. 1973-1977 yılları arasında zor koşullarda, o dönemki adıyla İstanbul Belediye Başkanı olarak görev yapmış ve tarihe "Halkçı Başkan" olarak geçmiş müstesna isimdir. Ahmet İsvan'ın sosyal belediyecilik anlayışında İstanbul'a yaptığı çok değerli hizmetleri var. Halka hizmet etmeyi amaç edinmiş, karakteri ve tertemiz vicdanı bizlere örnek olmuştur. Ne yazık ki 2019 yılında aramızdan ayrıldı.

Beylikdüzü Belediye Başkanlığı yaptığım dönemde henüz hayattayken kendisine vefa ödülü takdim etmenin onurunu yaşıyorum. Ayrıca İstanbul Büyükşehir Belediyesi'nin Saraçhane binasında çok güzel bir Ahmet İsvan sergisi gerçekleştirdik. Onunla ilgili ne kadar sergi, panel, etkinlik yapılırsa kitap yazılsa azdır. Onun mirasını gelecek kuşaklara aktarmak hepimizin görevi olmalı. Ahmet İsvan siyasi çalkantıların yoğun olarak yaşandığı bir dönemde, seçim tarihimizdeki en yüksek oy oranıyla seçilmiş bir başkandır. 4 yıllık belediye başkanlığı döneminde tam 6 kez hükûmet değişimine tanık olmuştur. Buna rağmen hiçbir zaman şeffaflık ve demokrasi ilkelerinden taviz vermemiştir. Yoksulluğun ve yoksunluğun ortadan kaldırılması için çaba harcamış, İstanbulluların ucuz ve besleyici gıdaya, sağlıklı ve güvenilir suya ulaşmasını sağlamak amacıyla kurumlar kazandırmıştır. Ve ne mutlu bize ki bugün bu kurumlar hayatta, insanımıza destek olmaya devam ediyor. Ahmet İsvan demokrasiye bağlılığı, katılımcı kişiliği, dürüstlüğü ve cesareti ile bugün bizlere ışık tutuyor. İşte onun bu karakterini yansıtan kitapları, eserleri ve çalışmaları çok önemsiyorum...

Elinizde tuttuğunuz "Ahmet İsvan Dönemi"ni anlatan bu eser çok kıymetli. Bu sebeple başta yazarı Rodi Yılmaz olmak üzere emeği geçen herkesi kutluyorum ve teşekkür ediyorum.

Dönemi anlatan detaylı bir araştırma çalışması. Bu tür çalışmalara her zaman ihtiyacımız var. 1970'li yılların o zor döneminde, her şeye göğüs gererek büyük projeleri hayata geçiren, izi silinmeyecek işler başaran, bizlere moral ve umut vermeye devam eden Ahmet İsvan'ı rahmetle, minnetle anıyorum. Ruhu şâd olsun...

Sevgi ve saygılarımla.

Ekrem İmamoğlu

İstanbul Büyükşehir Belediye Başkanı

Rodi Yılmaz

ISBN: 9786258177862

Türkçe: 328 Sayfa

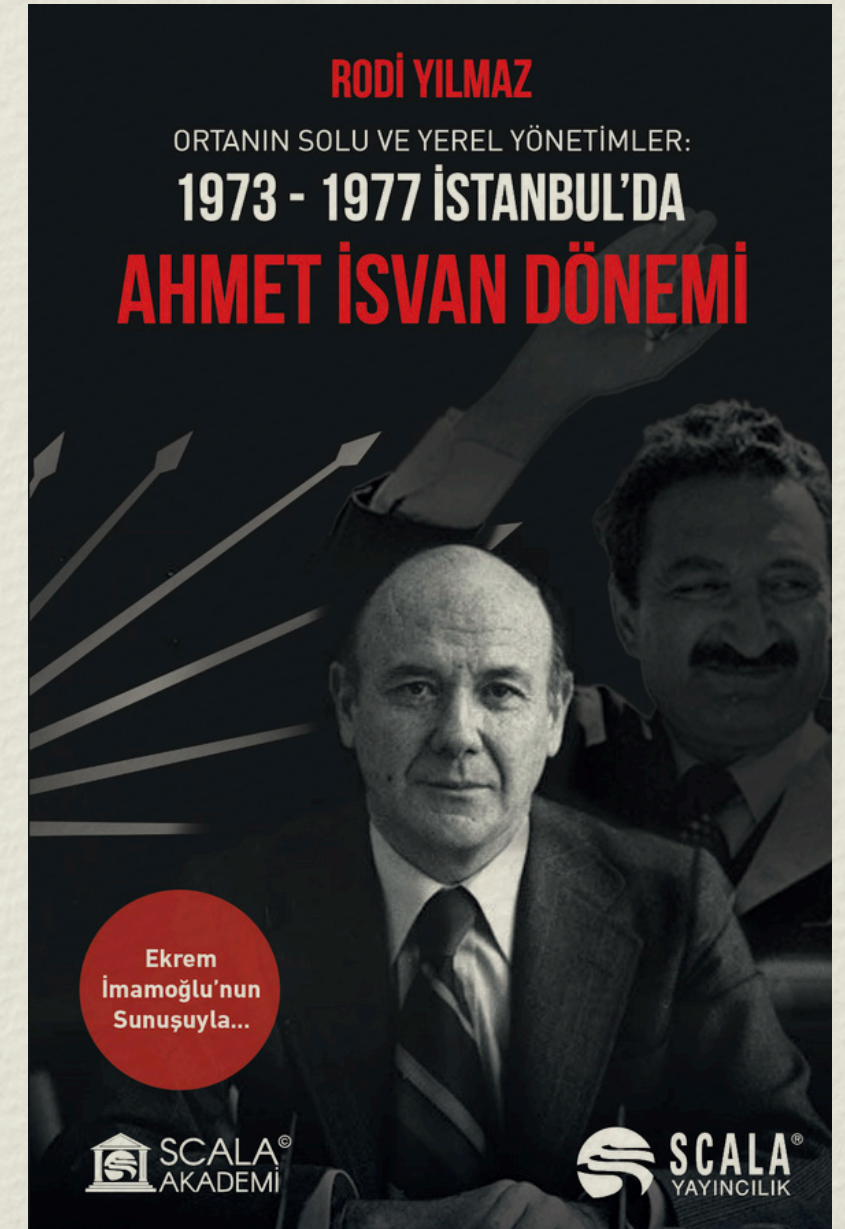

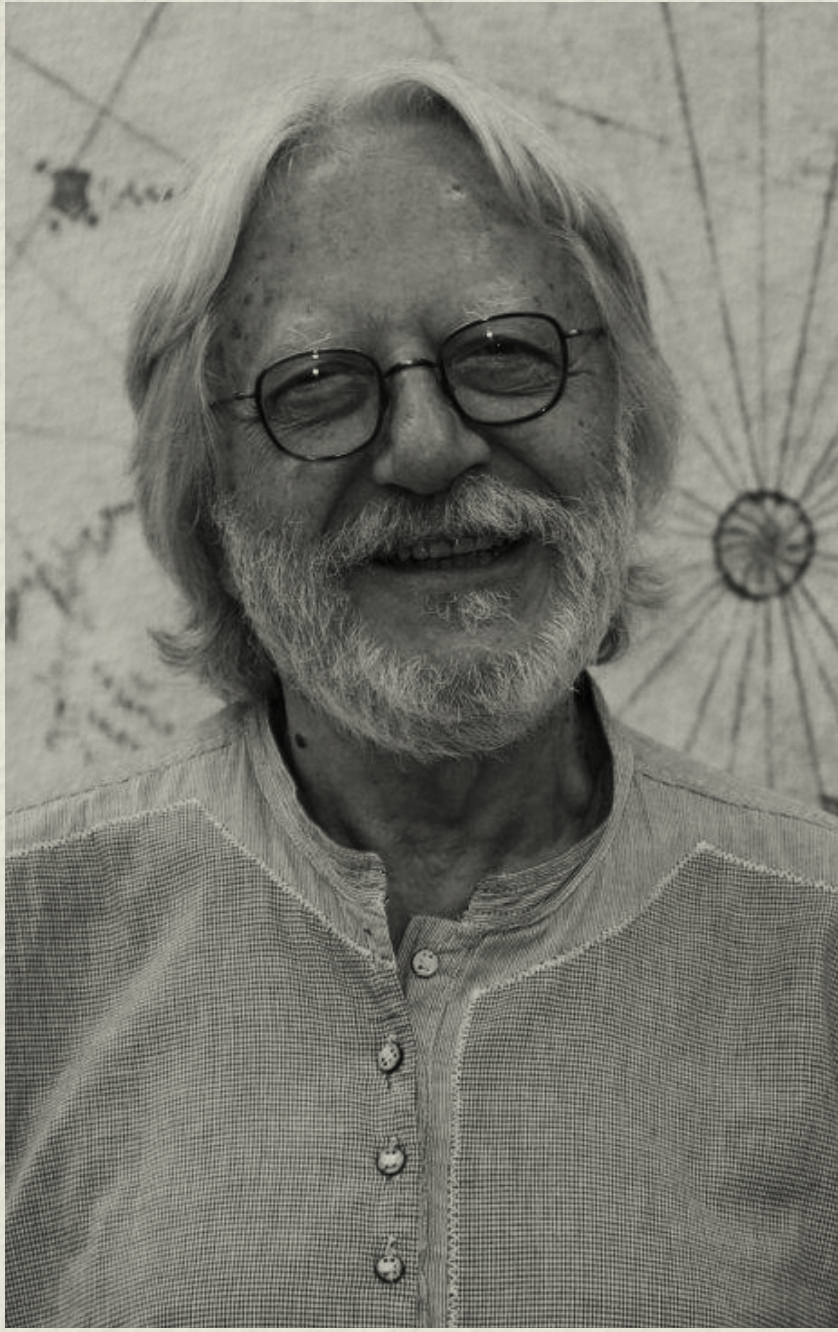

Türkiye’de Yeni, Toplumcu, Demokratik Belediyecilik

1973-1980

1973-80 Türkiye Demokratik ya da Toplumcu Belediyecilik hareketini, bu oluşumun kendi dönemi içinde ve daha sonra 1980’li, 1990’lı ve 2000’li yıllarda değerlendirme ve nitelendirme çabaları olmuştur.

Bunlar arasında, özetle, bu hareketi şu tür tanımlama yaklaşımlarına rastlıyoruz:

- Bir “uzmanlar girişimi”;
- “Kentleşme uzmanlarının katkılarıyla ortaya çıkan” bir çaba;
- “Demokratik talepleri seslendirici, kitlelerin demokratik özlemlerine yanıt verici” bir girişim;
- “Spontane bir hareket”;
- “Birçok toplumsal ve siyasal olayın bileşkesi, bazen de bu olay ve gelişmelere tepki bir akım”;
- “Karşı hegemonik bir kentsel politikanın bileşeni”;
- “Yerel yönetimin özerkliği yönünde bir talep ortaya çıkartıcı” bir girişim;
- “Kentsel emekçi sınıfların toplumsal bir özne olarak ortaya çıkmasına katkıda bulunucu” bir hareket;
- “Sosyalistlerin belleğinde olumlu izler oluşturucu” bir girişim;
- “Politika dışı bir kurum sayılan yerel yönetim erkinin algılanışını siyasallaştırıcı” bir yaklaşım;
- “Belediyeleri etkin, yetkili ve görece özerk siyaset iktidar alanı olma konumuna yaklaştıran” bir akım;

• “Konvansiyonel, üsttenci liderlik yerine, demokrat, paylaşımcı bir liderlik anlayışı” oluşturucu bir çaba;

• “Kamusal değerleri, kullanım hakkını ve toplum yararı ve refahını savunan” bir anlayış;

• “Yoksulluk, gelir eşitsizliklerini giderici, kentsel rantların tekrar topluma kazandırılmasına odaklı ve yerel demokrasinin geliştirilmesini amaçlayan” bir hareket...

Ben, izleyen bölümde, belirli bir ayrıntı içinde yer alan, 1990’lı yılların başında yaptığım değerlendirmede bu belediyecilik hareketinin: “dönüşümcü, alternatif hegemonya arayışçı, deneme / sınamacı, sezgiselci, gündem belirleyici, yenilikçi, dünyaya açılmacı, farklı bir hukuk yorumu izleyici, bütüncül yaklaşımçı, yeni bir siyaset insanı ve anlayışı oluşturucu” ve benzeri boyutlarına vurgu yapmaya çalıştım.

Bugün, bu Belediyecilik Hareketi’nin, yukarıdaki değerlendirmeleri de göz önüne alarak, “Kentsel Politiko-Sosyal bir Hareket” olarak tanımlanabileceği düşüncesindeyim. Diğer bir deyişle bu hareket; kentsel düzen ya da güç dengeleri içinde -giderek de ülkesel boyutlara ulaşmayı hedefleyen- belirli yapısal değişimler, güçlü etkiler yaratmaya yönelik, düşünsel, siyasal, toplumsal ve mekânsal -başarılı ya da başarısız- pratikler bütünüydü.

Selahattin Yıldırım

ISBN: 9786258177657

Türkçe: 224 Sayfa



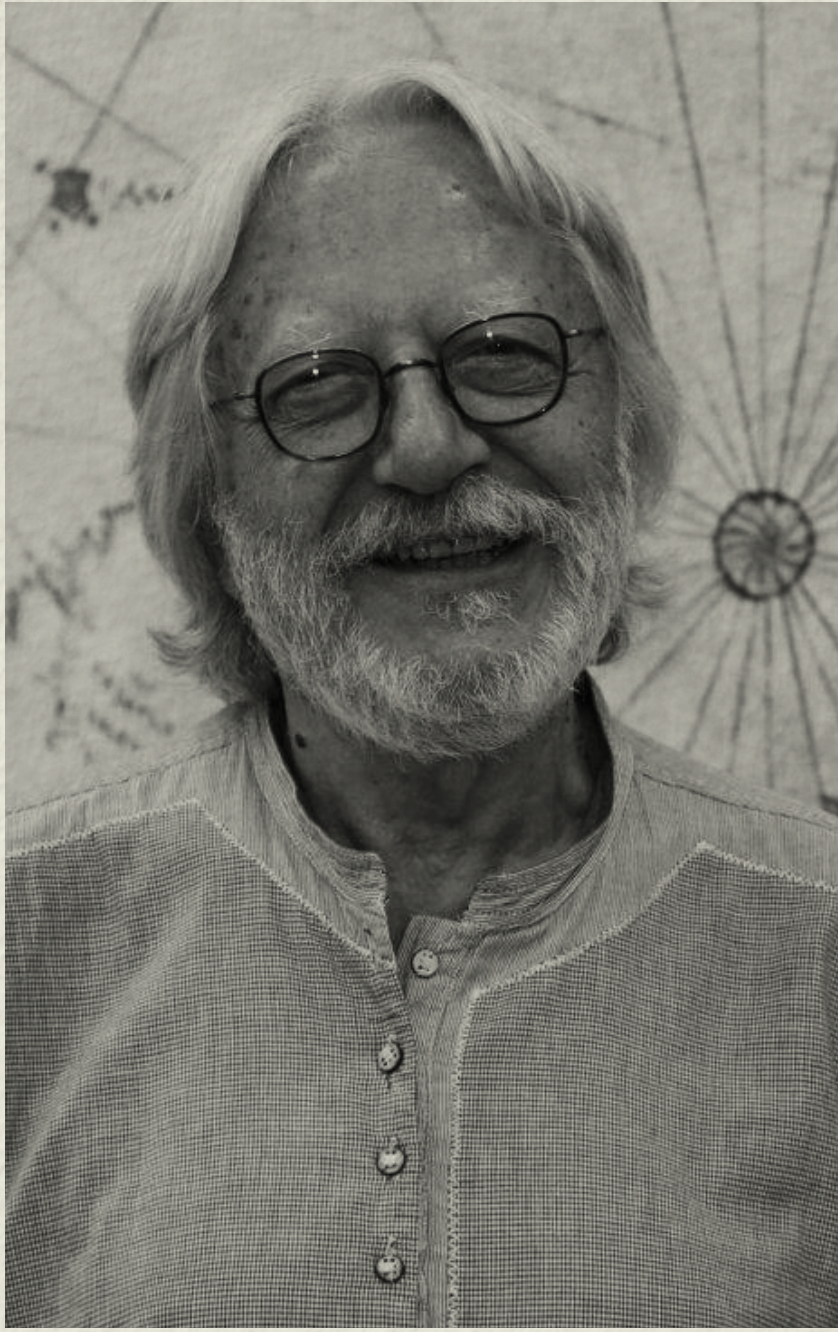

Belediye Başkanı

İyi Bir Belediye Başkanının Temel Nitelikleri ve Tanıdığım İyi Belediye Başkanları Üstüne Çeşitlemeler (1973 - 2019)

Belediye Başkanlığı dünyanın en zor ve güçlüklerle dolu uğraşlarından biridir. Nasıl olmasın ki?

Başkanı bulunduğu mekânın (belde, kent, büyük kent, kent-bölge) ve orada yaşayan her varlığın (insan, hayvan, bitki, ...) “doğumdan ölüme kadar” / “beşikten mezara kadar” her tür hizmetini karşılamak durumundadır.

İşi çok, çoğul ve yaygındır. Büyük bir sorumluluk altındadır. Yetki ve kaynaklarının sınırlılığına rağmen, sürekli çözüm bulmak, güç kararları almak ve uygulamaya koymak zorluğu ile karşı karşıyadır.

Rakibi çoktur, eleştirenleri de öyle... Takdir edilmesi ise enderdir. Konumu ve işlevleri nedeniyle ailesi ve yakın dost çevresinden kopmak durumundadır.

Onun ailesi artık tüm belde ya da kent, dostları ise tüm hemşehrileridir. Çalışma saati 24 saattir.

Zirvede olmanın getirdiği yalnızlık ve hava yoğunluğunun azalması gerçekleriyle baş etmek zorundadır.

Ona, “mahallenin çocuğu”, “kenttin annesi, babası, kardeşi” ve “dostu” olarak bakan çoktur.

O, herkesin tanıdığı, bildiği, sokakta karşılaşılabileceği, çalışma alanlarına, hatta evine, herkesin ulaşabileceği biridir.

Gözden uzak olamaz. Özel hayatı çok kısıtlıdır; neredeyse yok gibidir. O, bir tür “kamu malı”dır.

O, her alanda, haklı haksız, bitmez tükenmez taleple boğuşmak zorundadır.

O, yakınamaz, yakınsa da kimse aldırılmaz.

Derdi çoktur, hangisine yanacağını ve onlara nasıl derman bulacağını durumu ile sürekli karşı karşıyadır.

Ondan beklenti çok yüksektir.

O, her zaman, “yerel’in sesi” olmak durumundadır. Bütün bunlarla birlikte, belediye başkanlığı tadına doyum olmayan, yüksek tatmin duygusu

sağlayan, kişiyi sürekli diri, dinamik ve duyarlı tutan bir uğraş ve konumdur.

Bu konum insana önce kendini, sonra da diğer insanları ve genel olarak toplumu yakından tanıma, kendisine ve çevresine bütünlük içinde bakma olanağı sağlar.

İnsanın kişiliğini ve kapasitesini durmadan geliştirebilir ve ona iyi insan olma yolunda sonsuz olanaklar ve katkılar sağlayabilir.

Selahattin Yıldırım

ISBN: 9786258177787

Türkçe: 128 Sayfa



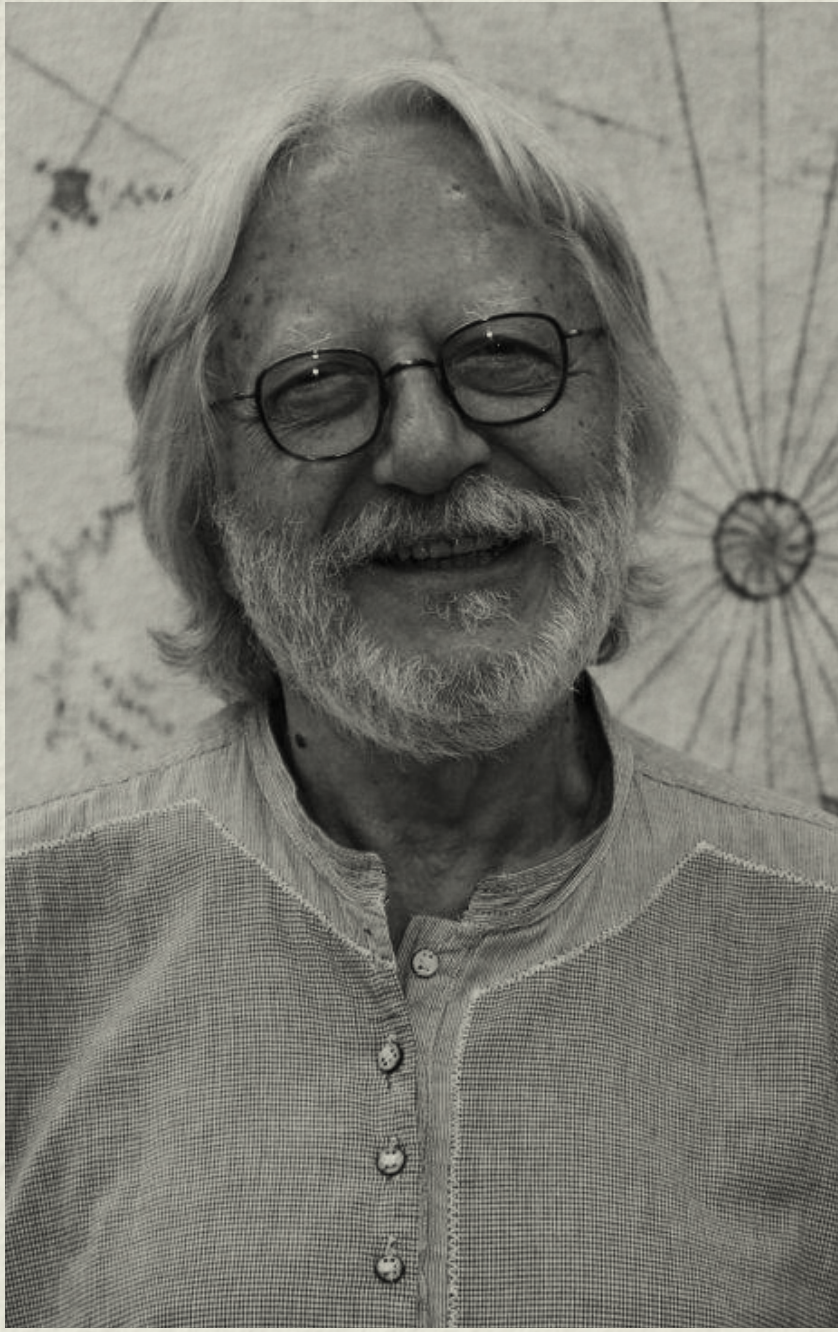

Sivil Toplum Ve Yerel Yönetim Üstüne

Demokratik yerel yönetim; “yerel topluluk üyelerinin (belde halkının) ortak ihtiyaçlarını karşılamak, ekonomik, sosyal ve kültürel zenginliğine ve refahına ilişkin yerel hizmetleri görmek üzere kurulan; bu hizmetleri, genel yetki ile, kendi sorumluluğu altında ve yerel topluluğunu yararları doğrultusunda yerine getiren; hiçbir ayrımı gözetmeden insanı yerel demokrasinin temeli kabul eden; işleyişinde açıklığı, şeffaflığı, insan haklarını, çoğulcu ve katılımcı demokrasi ilkelerini yaşama geçiren; yetkilerin yerel topluluğa en yakın yönetim birimince kullanıldığı, kamu tüzel kişiliğine sahip, özerk ve demokratik bir yöntem”dir.

Yerel yönetim, hem “yereldir, hem de bir yönetimdir (iktidardır).” Yerel yönetimin iki temel boyutu vardır:

- “Yerel hizmet birimi olma”, yerel hizmetlerin sağlayıcısı olma boyutu; burada yerel yönetimin, bir işletme, üretme ya da ürettirme ve idare etme sistemi olması söz konusudur.
- “Demokratik, kendi kendini yönetme birimi olma” boyutu; burada yerel yönetimin bir siyasal sistem olması söz konusudur. Yerel yönetim halka en yakın yönetim biçimidir. Tarihsel olarak merkezî yönetimden önce geldiği gibi, demokratik potansiyeli olarak diğer yönetim birimlerinden daha üstündür. Çünkü, bireyin kendi kendime yönetimine

gerçekten katılabileceği en uygun düzey olan, “yerel” düzeyin yönetimidir.

Yerel yönetim, günlük hayatın bugünü ve yarını için özel öneme sahip birçok kararın alındığı, uygulamanın yapıldığı yerdir. Yerel yönetim bu tür kararların alınmasına, uygulanmasında halkın etkinliğinin sağlanabileceği ve aynı zamanda, topluluğun yararı için, bireylerin bilgi ve yeteneklerinin harekete geçirilebileceği en uygun konumda bulunan bir yönetimdir. Bu nedenlerle, yerel yönetim, demokrasinin uygulamadaki birincil yeri, temeli ve demokrasinin beşiği olarak görülmektedir.

Demokratik yerel yönetim anlayışı, yerel yönetimin kendi gücünü ya da iktidarını, kendiliğinden bir amaç olarak değil fakat sivil toplum içindeki kuruluşlar, gruplar ve toplumsal hareketlerle paylaşılacak ve birlikte kullanılacak bir kaynak olarak görmesini zorunlu kılıyor.

Selahattin Yıldırım

ISBN: 9786258177725

Türkçe: 80 Sayfa



BİR DE BENDEN DİNLEYİN

CHP Kürt Sorununun Çözümünde Ne Dedi?

Bir De Benden Dinleyin

Ömrünü insan hakları savunuculuğuna adanmış, Cumhuriyet Halk Partisi'nin adalet ve insan hakları mücadelesine önemli katkılar sağlamış olan milletvekilimiz Sezgin Tanrıkulu'nun bu kitapta aktardıkları, Kürt sorununun çözümü konusundaki çalışmalarımızın ne kadar gerçekçi ve somut olduğunu ortaya koyuyor.

güçlü, demokratik, laik bir Türkiye bırakmakta kararlıyız ve mutlaka başaracağız!

Kemal Kılıçdaroğlu

CHP Genel Başkanı

Eğer çözüm sürecinde CHP'nin sesine kulak verilseydi, Türkiye Cumhuriyeti yüzüncü yaşına ekonomik krizle, toplumsal kutuplaşmayla değil, bayram havasında girecekti. Nitekim bu kitapta okuyacağınız üzere CHP'nin sunduğu öneriler, çözümün ancak toplumsal mutabakatla, iç barışla mümkün olduğu gerçeği üzerine kuruludur.

Bizim CHP olarak bir Türkiye hayalimiz var. O hayal, ülkemizin birlik ve beraberlik, yurttaşlarımızın barış ve kardeşlik içinde, eşit ve özgür bir yaşam sürdürebildiği müreffeh bir Türkiye'dir.

6 Şubat 2023 günü yaşanan deprem felaketinden önce yapı denetim mekanizmalarını işletmeyen, deprem sonrasında da erken müdahaleye girişmeyen ve böylece felakete felaket ekleyerek onbinlerce yurttaşımızı kaybetmemize neden olan bu iktidardan ülkemizi kurtaracağız. Bu iktidarın açtığı yaraları birbirimize sarılarak, barışarak saracağız.

Bu gemiyi o güzel limana ulaştırmakta, gelecek kuşaklara yapısal sorunlarından kurtulmuş, sarsıntılar karşısında temeli sağlamlaştırılmış,

Sezgin Tanrıkulu

ISBN: 978625817779

Türkçe: 336 Sayfa

Sezgin Tanrıkulu





Hiç Kimseye Yolculuk

“Senaryomu nasıl devam ettireceğimi düşünürken, aynı zamanda senaryomun içindeki bir karakter olarak da nasıl davranacağımı düşünüyorum. Kapsam henüz tam olarak ortaya çıkmamış olsa da farklı bir film olacağı, daha ilk sahnede kesinlik kazanmıştı.

Senaryomun benim bir kurgum olduğunu filmin içinde söylemekten kaçınmayacağım.

Anlattığım olayların gerçekten yaşanmış olduğuna izleyiciyi ikna etmeye çalışarak da yola çıkabilirdim. Yine de metni kurgulayarak yazmış olduğum gerçeğinden hiçbir şekilde kaçamazdım.”

Ulaş Nikbay

ISBN: 9786258177626

Türkçe: 104 Sayfa

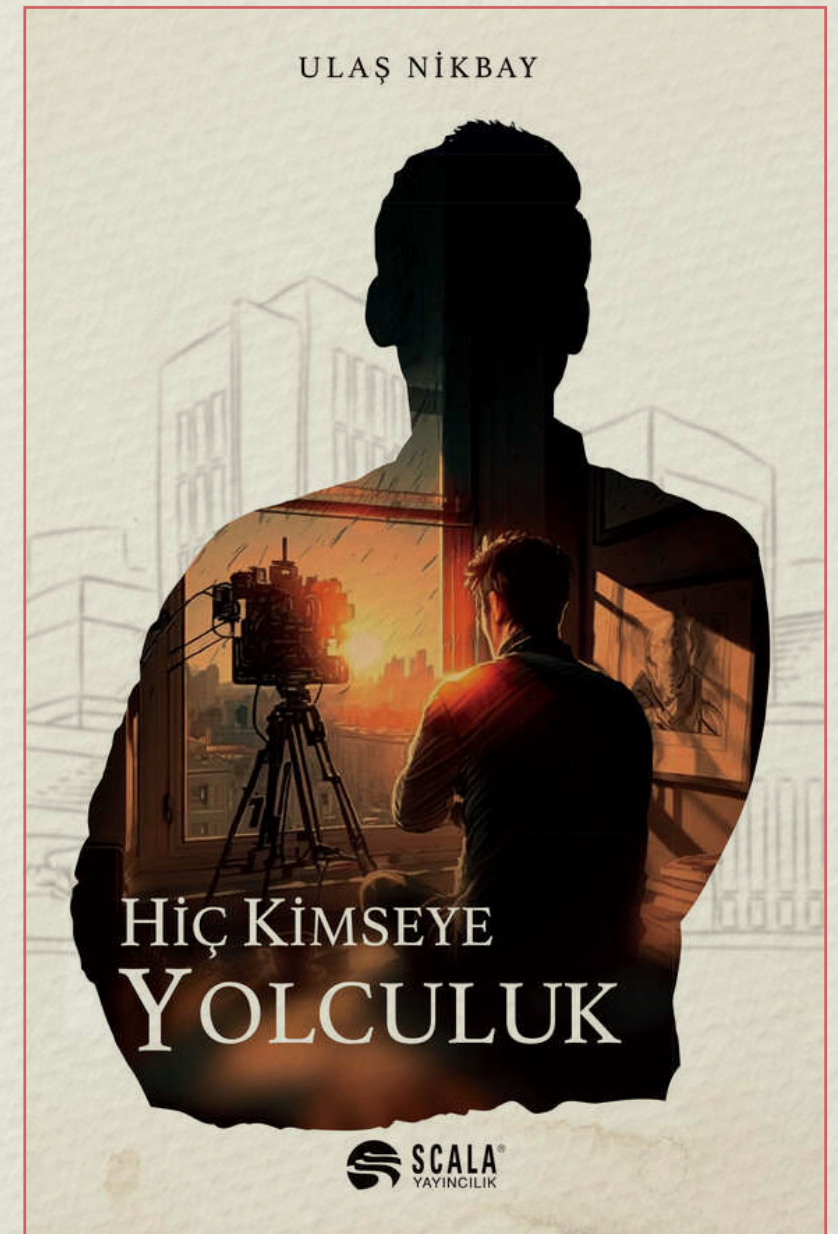



Cimri Kirpi

İtaatsiz Bir Kalenderi

Cimri, hem Moğol istilacılarına hem de Selçuklulara karşı savaştı. Başkent Konya'yı bile aldı. Bunun üzerine Moğollar ve Selçuklular tüm askeri güçlerini birleştirip Cimri'ye saldırdılar.

Ancak güneydoğuya çekilen Cimri'yi takip etmeye cesaret edemediler. Konya'yı tekrar ele geçirmekte Moğol istilacılarına karşı direnmenin sona ereceğini düşünüyorlardı. Fakat ne Moğollar ne de onlara boyun eğen Selçuklular rahat yüzü göremediler. Cimri her yana haber saldı. Taraftarlarını topladı. Uç beylerinin kazandı. Nihayet Karahisar yakınlarında Moğol-Selçuklu ordularıyla bir savaşa tutuştu. Bu savaş, her iki taraf için ağır kayıplara yol açtı. Cimri yenildi. Selçuklu Sultanı da Moğol istilacılarına karşı savaşan bu kahramanın derisini ayağından başına kadar yüzdürdü. İçine saman doldurup şehir şehir gezdirdi. Böylece Moğollara ve kendisine karşı ayaklanana gözdağı vermek istiyordu.

Cimri'nin hareketi, Moğol istilacılarına karşı gerçek anlamda bir halk hareketiydi.
Prof. Dr. Ernst Werner

Vecdi Çiracıoğlu
ISBN: 9786256478282
Türkçe: 248 Sayfa



Vecdi Çiracıoğlu

Edebiyet Toplum Politika Yaşam

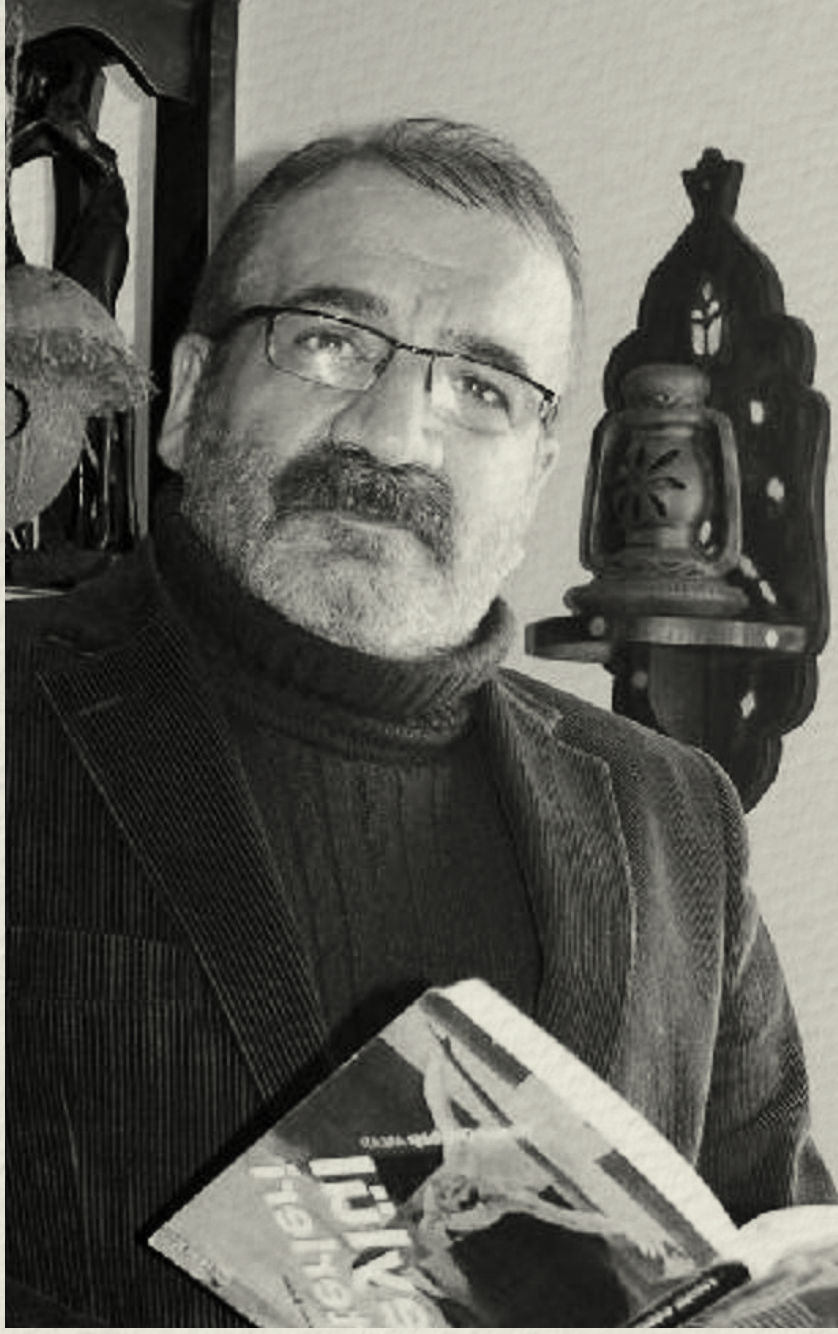

Feride

17. Özel Baskı - Ciltli

“Herkesin bir Feride’si vardır bilmez miyim.

Herkesin bir ayakkabısı gibi bir de şarkısı.

Herkesin bir kimsesi vardır ben bilmez miyim;

bir de kimsesizliği...”

Yılmaz Odabaşı

ISBN: 9786258177800

Türkçe: 96 Sayfa

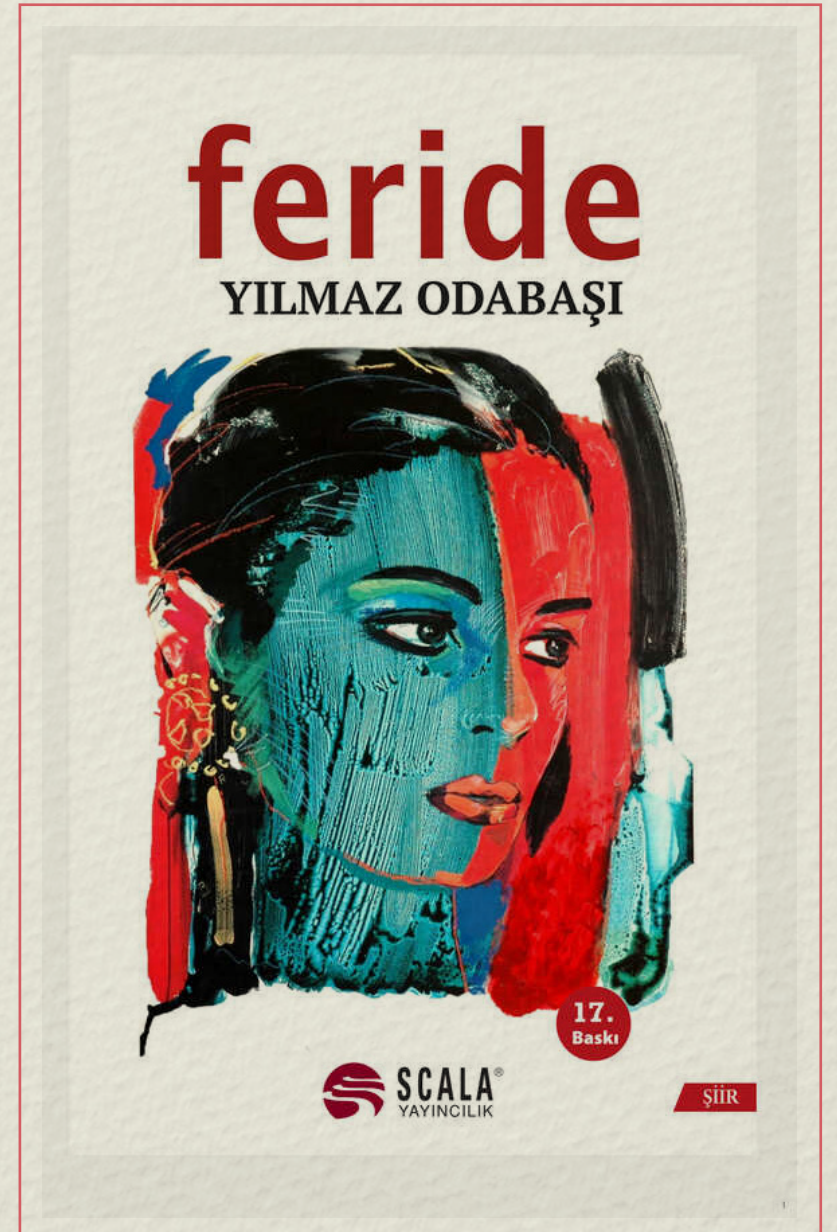



Zeliha Tekin

Cehennem¹

İnsan inandığı Şeydir! Elinizdeki bu kitap hayallere ve söylentilere dayalı değildir. Kitap, uzun süren bir araştırmanın, mitoloji, Kur'an, İncil, Tevrat ve bunları yorumlayan yerli ve yabancı kaynakların, tarih ve bilim kitaplarının kümülatif olarak okunmasının ve derin bir araştırmanın ürünü olup aşağıda sıralanan sorulara cevap vermeye çalışmıştır.

- Yaşam nerede ve nasıl ortaya çıkmıştır?
- Evrenin oluşumuyla ilgili dinlerdeki kozmik tarih nedir?
- Evrende yalnız mıyız?
- Zamanın hikayesi nedir?
- Büyük Patlama öncesinde ne oldu?
- Yeryüzündeki insan hayatı nasıl başlamıştır?
- İnsan öldükten sonra nereye gidecektir?
- İlk diller nasıl ortaya çıkmıştır?
- Ten rengimiz nasıl oluşmuştur?
- Yaşlanmamak mümkün müdür?
- Duanın yaşamımıza etkileri nelerdir?
- Sabretmek ve şükretmek bize ne kazandırır?
- Kader ve irade nedir?
- Rüyaların bir gizemi var mıdır?
- Din nedir? Neden inanma ihtiyacı duyarız?
- Levh-i Mahfuz nedir?
- Kader yazılmışsa iradenin hükmü nedir?
- Ölüm bir yok oluş mudur?
- Ölümünden sonraki yaşama dair bir delil var mıdır?
- Tenasüh inancı nedir?
- Cennet ve Cehennem nedir?

Göç, Afet Yönetimi ve İnsani Yardım²

Afetler, göç, insani yardım ve gönüllülük konuları birbirleriyle bağlantısı olan 21. yüzyıla damgasını vuran bilimsel konulardır. Bilim, deneyim ve gözlemlerin toplamıdır. Birbirine bağlı sistemlerde çalışanların her biri yaptıkları işlerle alakalı olarak düzenli aralıklarla denetlenmelidir. Bilim insanları da ilimleri ve bilgileri doğrultusunda halka ışık tutmalı, elinden geldiğince yol göstermelidir. Tıpkı Şaman öğretisindeki gibi: “Doğada hiçbir şey kendisi için yaşamaz. Nehirler kendi suyunu içemez. Ağaçlar kendi meyvelerini yiyemez. Güneş kendisi için ısıtmaz. Çiçekler kendileri için kokmaz. Toprak kendisi için doğurmaz. Rüzgâr kendisi için esmez. Bulutlar kendi yağmurunda ıslanmaz. Doğanın anayasasında ilk madde şudur: Her şey birbiri için yaşar. Birbiri için yaşamak doğanın hareketle, depremlerde hayatını kaybeden insanlarımıza adadığımız bir eser yaratmak istedik. Faydalı olması ve ışık tutması dileğiyle...

1



Zeliha Tekin

ISBN: 9786258177732

Türkçe: 182 Sayfa

2

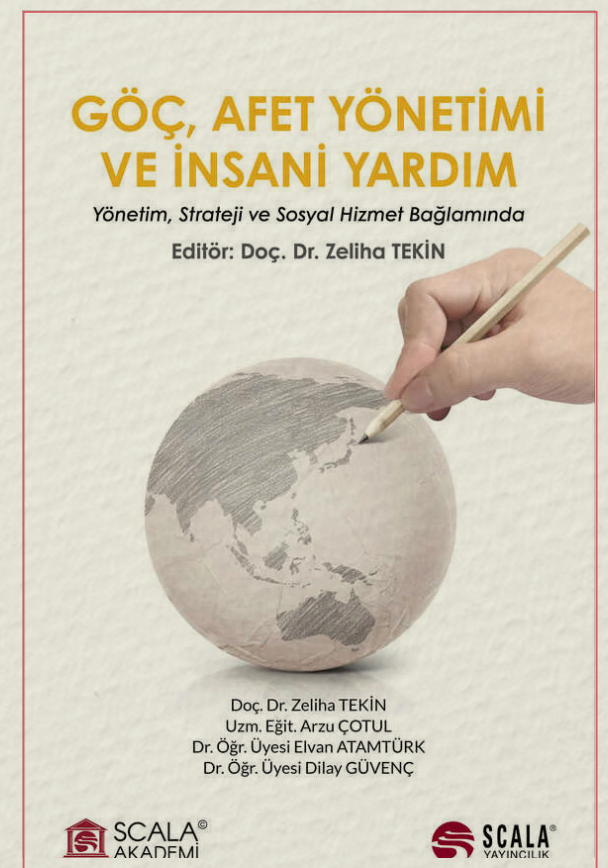
Zeliha Tekin, A. Çotul,
E. Atamtürk, D. Güvenç

ISBN: 9786256478039

Türkçe: 192 Sayfa

